

TUINTIMMERHOUT, VLONDERS EN WANDBEKLEDING  
SCHUTTINGEN, HEKKEN EN POORTEN  
BUITENVERBLIJVEN  
TUINDECORATIE & TUINMEUBILAIR

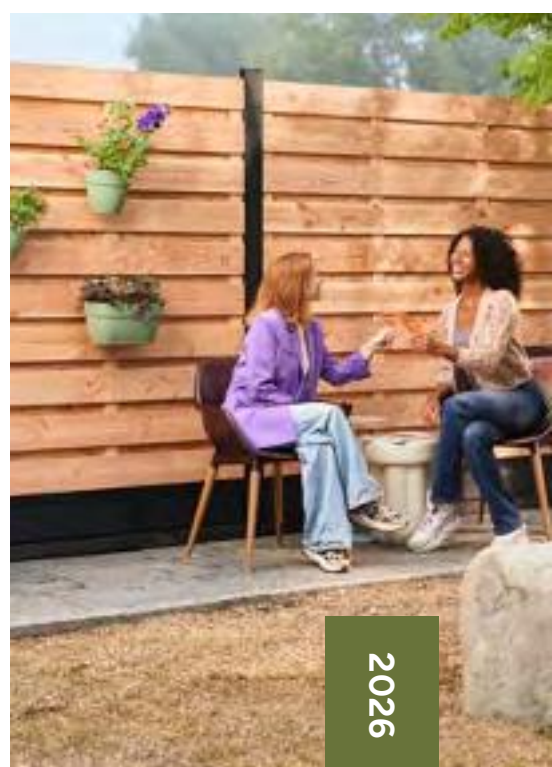

# WOODVISION



2026

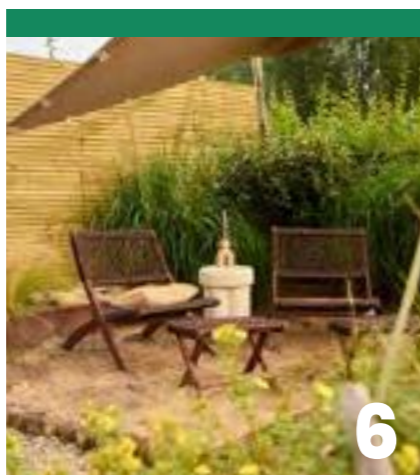

6

## Tuintimmerhout & vlonders

<b>TUINTIMMERHOUT</b>	<b>6</b>
Maak kennis met onze houtsoorten	8
Houtprofielen in beeld	10
Grenen	12
Grenen zelfbouwsysteem	13
Midden-Europees vuren	14
Scandinavisch vuren	16
Redvision	18
Douglas profielen	20
Geschaafd en gedroogd douglas	24
Fijnbezaagd douglas	26
Douglas terrasplanken	28
Zwart gedompeld hout	30
Zwart en grijs gespoten hout	32
NewTechWood wandprofielen	32
Hardhout	33
Thermovision® ayous	36
Kastanje palen	37
NewTechWood wandbekleding	38
NewTechWood wanden voor buitenverblijven	42
<b>VLONDERS</b>	<b>44</b>
Terrasplanken en tegels	46
NewTechWood terrasplanken	48

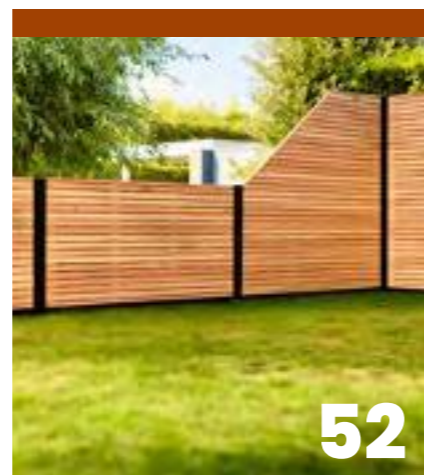

52

## Schuttingen, hekken & poorten

<b>SCHUTTINGEN</b>	<b>52</b>
Grenen schermen en deuren	56
Vuren schermen en deuren	60
Redvision schermen en deuren	64
Douglas schermen en deuren	66
Zwarte schermen en deuren	72
Hardhouten schermen en deuren	74
Thermovision® ayous scherm en deuren	76
NewTechWood schermen en poorten	78
Natuurlijke schuttingen	86
<b>TRELLISSEN &amp; SHUTTERS</b>	<b>88</b>
Houten trellisschermen	90
Betonijzertrellissen en gaaspanelen	92
Shutters	94
<b>HOUT-METAAL</b>	
<b>SCHUTTINGSYSTEMEN</b>	<b>96</b>
Reguliere schermen t.b.v. H-Gleufpaal®	100
Extra brede schermen t.b.v. H-Gleufpaal®	104
Profielplanken t.b.v. H-Gleufpaal®	106
Palen en accessoires	108
Metalen poortvleugelpakketten hybride	112
<b>HOUT-BETON SCHUTTINGSYSTEEM</b>	<b>116</b>
Glad beton	120
Lichtgewicht beton	122
Ruw (stamp)beton	124
Access. en schermen voor syst. 1, 2 en 3	126
Glad beton met onderplaten met motief	130
Glad beton met spionning en platte kop	134
Glad beton met sleuf	138
<b>HEKKEN &amp; POORTEN</b>	<b>142</b>
Douglas hekken en poorten	144
Vuren hekken en poorten	145
Hardhouten hekken en poorten	146
Hillfence metalen hekken en poorten	148

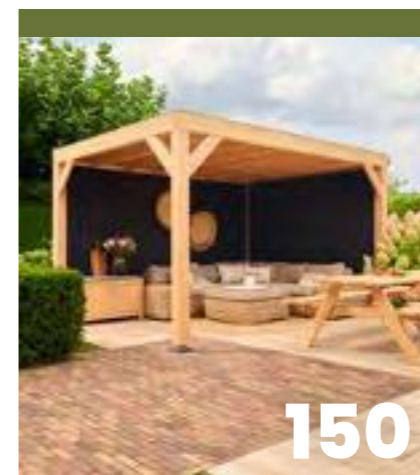

150

## Buitenverblijven, ramen & deuren

<b>BUITENVERBLIJVEN</b>	<b>150</b>
Douglasvision buitenverblijf Comfort	152
Douglasvision buitenverblijf	
Comfort Compleet	154
Douglasvision buitenverblijf Modern	156
Douglasvision kapschuur Comfort	158
Topvision tuinhuizen vuren	160
Topvision tuinhuizen douglas	164
NewTechWood bergingen	166
<b>RAMEN &amp; DEUREN</b>	<b>168</b>
Essential deuren	170
Prestige deuren	172
Prestige ramen beweegbaar	174
Prestige ramen vast	175
Hardhouten prestige deuren	176
Industriële glasplui	177
<b>GLAZEN SCHUIFWANDEN EN LICHTSTRATEN</b>	<b>178</b>
Industriële glazen schuifwand	178
Lichtstraten	179

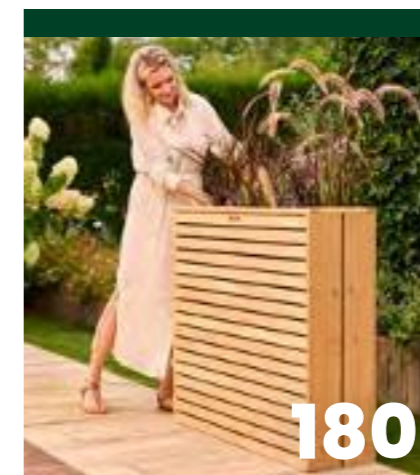

180

## Tuindecoratie & tuinmeubilair

<b>TUINMEUBILAIR</b>	<b>180</b>
Tuinbanken en tuintafels	182
Picknicktafels	184
Buitenkeukens	186
Tuinkasten	188
Containerkasten	190
<b>BLOEMBAKKEN</b>	<b>192</b>
Elan bloembakken	194
Flux bloembakken	195
NewTechWood bloembak	195
<b>BORDERS &amp; TUINTEGELS</b>	<b>196</b>
<b>SPELEN</b>	<b>198</b>
Zandbakken	200
Kinderpicknicktafels	201









202

## Accessoires & algemene info

<b>ACCESSOIRES</b>	<b>202</b>
Hang- en sluitwerk	204
Poortframes	205
Montage accessoires	206
Afdekkappen	208
Paalornamenten	209
Houtbehandeling	210
Postsaver	211
Betonpoeren en fundamentbalken	212
Alles voor uw dak	214
<b>ALGEMENE INFO</b>	<b>218</b>
Over Woodvision	220
Tips voor onze houtproducten	222
Passie voor (duurzaam) hout	224
Algemene info	226
<b>INDEX</b>	<b>227</b>



woodvision.nl

 RVS montage materiaal	 Keurmerk voor duurzaam bosbeheer
 KOMO geïmpregneerd	 I.c.m. het betonsysteem te gebruiken
 Producten afkomstig uit goed beheerde bossen. Let op het FSC-logo voor FSC®-gecertificeerde producten.	 Inbraakwerendheid van het product

# Nieuw in ons assortiment

Ontdek innovatieve ontwerpen en praktische oplossingen die van uw buitenruimte een plek maken om volop te genieten.

Blader door de catalogus en bekijk de rest van onze nieuw toegevoegde artikelen.

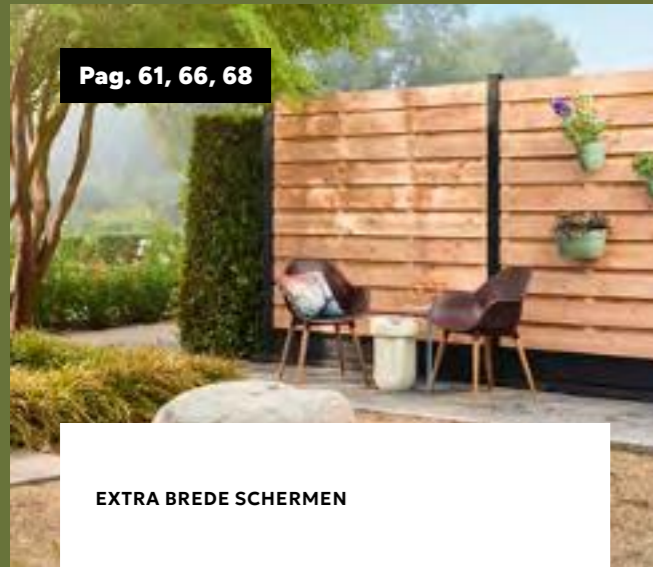

Pag. 61, 66, 68

EXTRA BREDE SCHERMEN



Pag. 112

METALEN POORTVLEUGELPAKKETTEN HYBRIDE



Pag. 80

NEWTECHWOOD VERTICALE SCHERMEN EN POORTEN

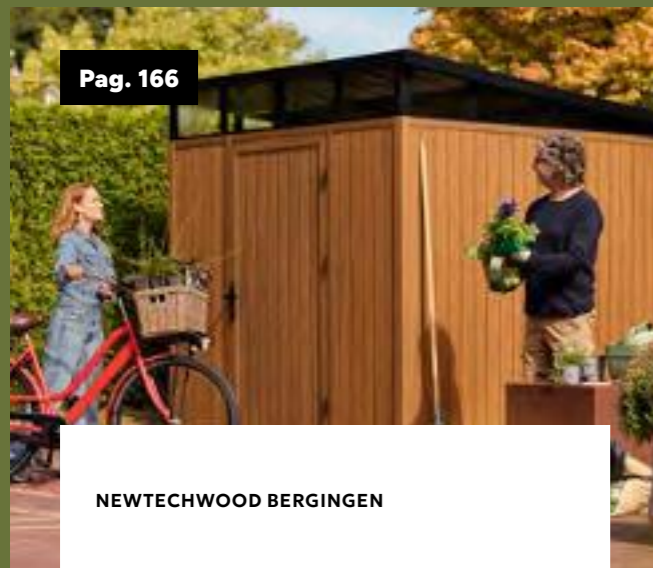

Pag. 166

NEWTECHWOOD BERGINGEN



Pag. 107

BRUIN GEÏMPREGNEERDE PROFIELPLANKEN



Pag. 144

DOUGLAS HEK EN POORT



Pag. 108

METALEN H-GLEUFPALLEN



Pag. 68

UITBREIDING VAN DE DOUGLAS ELAN SCHERMEN MET HALVE SCHERMEN (90 EN 130 CM HOOG), AFBOWSCHERMEN ÉN EEN EXTRA BREED MODEL.



Pag. 42

NEWTECHWOOD WANDEN VOOR BUITENVERBLIJVEN

NIEUW IN ONS ASSORTIMENT

# WURDES

ACCESSOIRES & ALGEMENE INFO

# TUINTIMMERHOUT



woodv.nl/tth

Betrouwbaar hout voor  
professionele resultaten.



# Maak kennis met onze houtsoorten

Met ons brede assortiment aan houtsoorten is er voor elk project een geschikte soort te vinden.

## GRENEN

Europees grenen is een naaldhoutsoort dat zich gemakkelijk laat bewerken. Vanwege het van nature hoge percentage spint in het hout, verduurzamen wij al ons grenenhout volgens de KOMO-keur voorwaarden. Hierdoor neemt de levensduur van het hout aanzienlijk toe. Het hout kenmerkt zich door een grove structuur met veel noesten, vlammen en een gelige kleur.

 Tuinmeubelen, schuttingen, pergola's en vlonders



Pag. 12

## VUREN

Midden-Europees vuren groeit snel, wat resulteert in een minder dichte en soms wat grovere houtstructuur. Scandinavisch vuren heeft daarentegen juist een langzame groei, wat voor een fijne houtnerf en een sterke en gelijkmatige structuur zorgt. Dit maakt Scandinavisch vuren sterker en hoger van kwaliteit dan Midden-Europees vuren.

Beide houtsoorten laten zich gemakkelijk bewerken en zijn voor vele toepassingen geschikt. Zowel Midden-Europees als Scandinavisch vuren worden volgens de KOMO-keur voorwaarden groen geïmpregneerd. Waar Midden-Europees vuren van nature vaak geel van kleur is, heeft Scandinavisch vuren juist een blekere of witte tint.

Een gedeelte van ons vuren assortiment wordt daarnaast Redvision geïmpregneerd. Dit geeft het hout dezelfde warme, authentieke uitstraling als douglashout en het behoudt lang zijn kleur. Ook hebben we zwart gedompeld én zwart gespoten vurenhout.

 Tuinhuizen, schuttingen, buitenverblijven en wanden



MIDDEN-EUROPEES  
Pag. 14

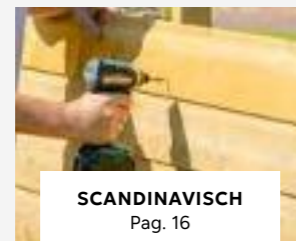

SCANDINAVISCH  
Pag. 16



REDVISION  
Pag. 18



ZWART  
Pag. 30

## DOUGLAS

Douglashout kent veel positieve eigenschappen! Zo heeft het een lange levensduur (duurzaamheidsklasse 3), een warme uitstraling dankzij haar roodbruine kleur en een hoog percentage kernhout. Daarnaast is het één van de hardste Europese naaldhoutsoorten. Na droging wordt het steeds harder. Hierdoor is het in het begin gemakkelijk te bewerken en zal het hout later sterker/harder worden. Onbehandeld douglashout verkleurt naar een blauwgrijze tint. Om vergrijzing te voorkomen kan het hout gebeitst of geïmpregneerd worden. Douglashout heeft een grove structuur en er kunnen kopscheuren, noesten en uitvallende kwasten voorkomen.

**Tip!** Wij raden aan om douglashout voor te boren om splijten te voorkomen. Ook adviseren we gebruik te maken van RVS bevestigingsmaterialen. Voor een lange levensduur dient douglashout met grondcontact onder hoge druk geïmpregneerd te worden. Het is aan te raden om bij grondcontact gebruik te maken van Postsaver

 Schuttingen, pergola's, buitenverblijven, wanden, vlonders en tuinmeubelen

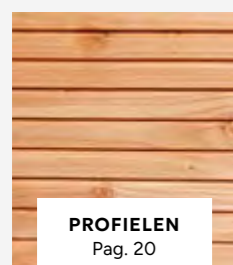

PROFIELEN  
Pag. 20

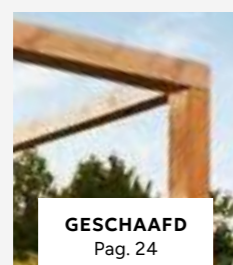

GESCHAAFD  
Pag. 24



FIJNBEZAAGD  
Pag. 26



TERRAS-  
PLANKEN  
Pag. 28

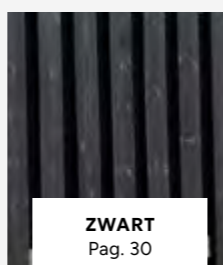

ZWART  
Pag. 30

## VERSCHIL GESCHAAFD EN FIJNBEZAAGD HOUT

Geschaafd hout heeft een strak en glad oppervlak, wat voor een moderne uitstraling zorgt. Fijnbezaagd hout heeft daarentegen juist een ruwer oppervlak. Dit zorgt voor een robuustere en stoerdere uitstraling.



Pag. 30

## ZWART EN GRIJS HOUT

Zwart en grijs hout is bij ons verkrijgbaar in grenen, vuren en douglas. Het hout wordt gespoten of gedompeld.

Bij zwart gedompeld hout is er sprake van een grondlaag en geen afwerklaag. Hierdoor is de kleur mogelijk niet totaal egaal. Dit kan afgewerkt worden met een beits of impregneermiddel.

Gespoten artikelen worden in een Nederlandse spuitrij voorzien van een dikke, egale laag buitenbeits. De ecologisch verantwoorde beits biedt jarenlange bescherming tegen alle weersinvloeden.

 Schuttingen, pergola's, buitenverblijven en wanden

## HARDHOUT

Hardhout is een verzamelnaam voor een breed scala aan houtsoorten die afkomstig zijn van loofbomen. Hardhout staat bekend om zijn duurzaamheid, dichtheid en sterkte. De hardhoutsoorten van Woodvision hebben een mooie, warme uitstraling. Onbehandeld hardhout zal echter na verloop van tijd vergrijzen. Dit kan tegengegaan worden door het te behandelen met hardhoutolie. Het hardhout assortiment van Woodvision omvat de houtsoorten Azobe, Okan, Angelim Vermelho, Bankirai, Kapur, Red Balau en Keruing.

**Tip!** Vanwege de hardheid van het hout en de kans op splijten, raden we aan om het hout voor te boren.

 Vlonders, schuttingen, tuinmeubelen en damwanden

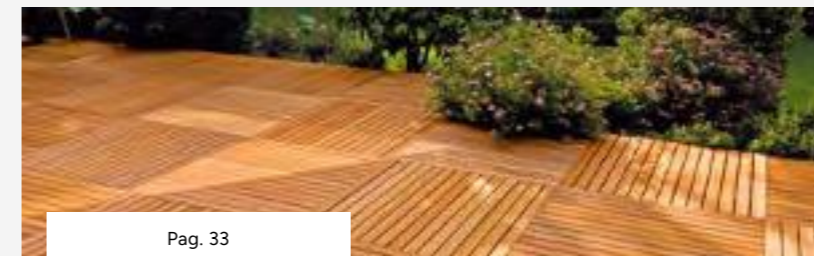

Pag. 33

## THERMISCH GEMODIFICEERD (THERMOVISION®) AYOUS

Pag. 36

Thermische modificatie is een behandeling waarbij het hout in een stoomoven door een gecontroleerd proces op hoge temperatuur wordt verhit. Vervolgens wordt het hout gedroogd tot het gewenste vochtgehalte is bereikt. Hiermee wordt de levensduur aanzienlijk verlengd en wordt het erg licht van gewicht. Aan het proces worden geen chemicaliën toegevoegd, wat het zeer milieuvriendelijk maakt. O.a. toe te passen als wanden in tuinhuisen en buitenverblijven.

**Tip!** Houd bij het verwerken van Thermovision® ayous rekening met de verwerkingscondities.

 Wand en schuttingen

## KASTANJE

Kastankehout is een duurzame Europese hardhoutsoort die ondanks zijn sterkte gemakkelijk te bewerken is. De kastanjepalen van Woodvision hebben van nature een robuuste en authentieke uitstraling.

 Sierpalen, hekwerk

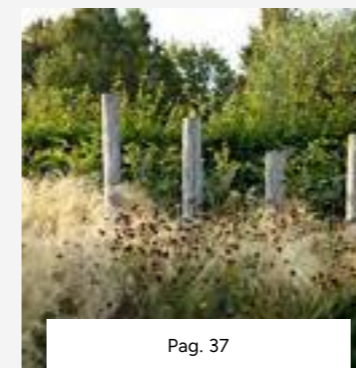

Pag. 37

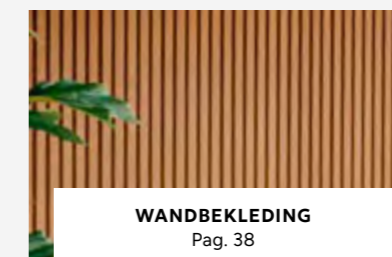

WANDBEKLEDING  
Pag. 38

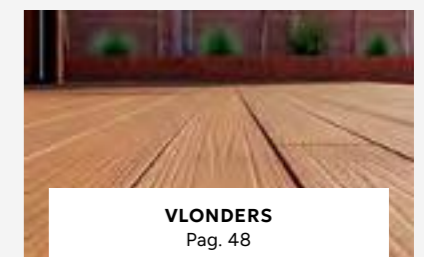

VLONDERS  
Pag. 48

## NEWTECHWOOD COMPOSIT

Composiet, dat ook bekend staat als HKC (hout kunststof composiet) en WPC (wood plastic composite) bestaat uit een mix van 95% gerecycled hout en kunststof. Deze vermening maakt het een stuk sterker dan de afzonderlijke componenten. De producten van NewTechWood combineren de kracht van hoogwaardig composiet met een buitenste, volledig omhullende én ondoordringbare beschermlaag: Ultrashield co-extrusie. Dit zorgt ervoor dat de profielen kleurvast, vlekbestendig en splintervrij zijn. Doordat de Ultrashield laag tevens is voorzien van een natuurlijk ogende houtnerf, ervaart men de uitstraling van hout, zonder het onderhoud ervan. Perfect voor een sfeervol terras of moderne wand.

 Vlonders en wanden



# Houtprofielen in beeld

**ZWEEDS RABAT**

- Wanden en schuttingen
- Robuust, traditioneel en schuin aflopend

**RABAT**

- Wanden, tuinhuizen en schuttingen
- Eenvoudig en strak

**DUBBEL PROFIEL**

- Wanden en schuttingen
- Strak en modern

**DAKBESCHOT**

- Dakondersteuning
- Strak

**BLOKHUTPROFIEL**

- Blokhutten, tuinhuizen en andere constructies
- Strak

**PROFIEL-AFDEKPLANK**

- Afwerking van omheining en andere constructies met blokhutprofielen
- Strak en functioneel

**TRIPLE PROFIEL**

- Wanden
- Strak en modern

**RHOMBUSLAT**

- Wanden en schuttingen
- Strak en modern

**GEVEL RABAT**

- Wanden
- Strak

**HALFHOUTS RABAT**

- Wanden en tuinhuizen
- Traditioneel en strak

**2-ZIJDIG DUBBEL PROFIEL**

- Wanden en schuttingen
- Strak en modern aan beide zijden

**2-ZIJDIG TRIPLE PROFIEL**

- Wanden en schuttingen
- Strak en modern aan beide zijden

Combineren mogelijk



# Grenen

W08095

**Planken**

2,8x19,5x400 cm | 1 zijde geschaafd, 1 zijde fijnbezaagd | groen geïmpregneerd | ook te gebruiken als dekdeel

1011337

**Ronde palen**  
Grenen/vuren

Cilindrisch gefreesd | één zijde gepunt, één zijde gekroond | groen geïmpregneerd

ø 4x150 cm	<b>W03055</b>
ø 4x200 cm	<b>W03060</b>
ø 6x50 cm	<b>W04009</b>
ø 6x75 cm	<b>W04010</b>
ø 6x100 cm	<b>W04011</b>
ø 6x125 cm	<b>W04012</b>
ø 6x150 cm	<b>W04013</b>
ø 6x200 cm	<b>W04015</b>
ø 6x250 cm	<b>W04016</b>
ø 8x200 cm	<b>W04027</b>
ø 8x250 cm	<b>W04028</b>
ø 8x300 cm	<b>W04029</b>

Vuren

Cilindrisch gefreesd | haaks gekort | één zijde gekroond | groen geïmpregneerd

ø 10x300 cm	<b>W04614</b>
ø 10x400 cm	<b>W04616</b>
ø 10x500 cm	<b>W04617</b>

**Geschaafde vierkante palen**

Groen geïmpregneerd

6,8x6,8x180 cm	<b>W07006</b>
6,8x6,8x210 cm	<b>W07008</b>
6,8x6,8x240 cm	<b>W07009</b>
6,8x6,8x270 cm	<b>W07010</b>
6,8x6,8x300 cm	<b>W07011</b>
6,8x6,8x400 cm	<b>W07012</b>
8,8x8,8x180 cm	<b>W07013</b>
8,8x8,8x210 cm	<b>W07015</b>
8,8x8,8x240 cm	<b>W07016</b>
8,8x8,8x270 cm	<b>W07017</b>
8,8x8,8x300 cm	<b>W07018</b>
8,8x8,8x400 cm	<b>W07020</b>

**Halfronde regel**  
Grenen/vuren

ø 7x250 cm | twee zijden haaks gekort | groen geïmpregneerd

W03005

**Geschaafde regels**

Groen geïmpregneerd

1,9x7x180 cm	<b>W06648</b>
3,4x4,5x180 cm	<b>W06609</b>
4,4x6,8x240 cm	<b>W06701</b>
4,4x6,8x300 cm	<b>W06704</b>
4,4x6,8x400 cm	<b>1064307</b>
4,4x6,8x500 cm	<b>1064309</b>
4,4x9,5x300 cm	<b>W06708</b>
4,4x9,5x400 cm	<b>1064303</b>
4,4x9,5x500 cm	<b>1064305</b>

**Geschaafde planken**

Groen geïmpregneerd

1,5x14x179,5 cm	<b>W06001</b>
1,5x14x240 cm	<b>W06016</b>
1,5x14x300 cm	<b>W06010</b>
1,5x14x360 cm	<b>W06011</b>
1,5x14x400 cm	<b>W06012</b>
1,5x14x500 cm	<b>W06015</b>
1,7x14x179,5 cm	<b>W06101</b>
1,7x14x300 cm	<b>W06127</b>
1,7x14x360 cm	<b>W06128</b>
1,7x14x400 cm	<b>W06129</b>
1,7x14x500 cm	<b>W06130</b>

**Geschaafd rabat**

Werkend 13 cm | groen geïmpregneerd

1,8x14,5x300 cm	<b>W05101</b>
1,8x14,5x360 cm	<b>W05102</b>
1,8x14,5x400 cm	<b>W05103</b>
1,8x14,5x500 cm	<b>1042010</b>

**Geschaafde vierkante palen**

Groen geïmpregneerd

6,8x6,8x180 cm	<b>W07006</b>
6,8x6,8x210 cm	<b>W07008</b>
6,8x6,8x240 cm	<b>W07009</b>
6,8x6,8x270 cm	<b>W07010</b>
6,8x6,8x300 cm	<b>W07011</b>
6,8x6,8x400 cm	<b>W07012</b>
8,8x8,8x180 cm	<b>W07013</b>
8,8x8,8x210 cm	<b>W07015</b>
8,8x8,8x240 cm	<b>W07016</b>
8,8x8,8x270 cm	<b>W07017</b>
8,8x8,8x300 cm	<b>W07018</b>
8,8x8,8x400 cm	<b>W07020</b>



**Geschaafde planken**  
Zwart

1,5x14x179,5 cm | geïmpregneerd en zwart gedompeld

W07445

**Geschaafde vierkante palen**  
Zwart

8,8x8,8x270 cm | geïmpregneerd en zwart gedompeld

W08095

**Geprofileerd dekdeel**

1 zijde grof profiel, 1 zijde glad | groen geïmpregneerd

2,8x14,5x300 cm	<b>W06512</b>
2,8x14,5x400 cm	<b>W06515</b>
2,8x14,5x500 cm	<b>W06518</b>

**Geschaafde profielplanken**

Werkend 13,5 cm | groen geïmpregneerd

2,8x14,5x200 cm	<b>W06150</b>
2,8x14,5x300 cm	<b>W06155</b>
2,8x14,5x400 cm	<b>W06160</b>

Let op: pas de 400 cm planken niet toe als één lengte i.v.m. mogelijk kromtrekken.

**Geschaafde profielafdekplank**

Werkend 13,5 cm | onderzijde met groef en bovenzijde glad geschaafd met vellingkant | groen geïmpregneerd

2,8x13,5x200 cm **W06165**

**Geschaafde vierkante palen met sponning**

Sponningmaat is 3 cm breed en 2 cm diep | groen geïmpregneerd | t.b.v. profielplanken

8,8x8,8x270 cm, eindpaal voorzien van één sponning	<b>W07030</b>
8,8x8,8x270 cm, tussenpaal voorzien van twee spouwen	<b>W07035</b>
8,8x8,8x270 cm, hoekpaal voorzien van twee spouwen	<b>W07040</b>



# Midden-Europees vuren

1058375

**Geschaafd triple profiel**

Werkend 13,5 cm | groen geïmpregneerd

2,2x14x300 cm	<b>1058375</b>
2,2x14x400 cm	<b>1058376</b>
2,2x14x500 cm	<b>1058377</b>

---

Werkend 13,5 cm | zwart gedompeld

2,2x14x300 cm	<b>1052649</b>
2,2x14x400 cm	<b>1052650</b>
2,2x14x500 cm	<b>1058374</b>

**Geschaafde planken**

Groen geïmpregneerd | gedroogd

1,5x14x179,5 cm	<b>W06207</b>
1,8x14,5x179,5 cm	<b>W06303</b>
1,8x14,5x300 cm	<b>W06306</b>
1,8x14,5x360 cm	<b>W06307</b>
1,8x14,5x400 cm	<b>1010261</b>

**Ronde palen**  
Grenen/vuren

Cilindrisch gefreesd | één zijde gepunt, één zijde gekroond | groen geïmpregneerd

ø 4x150 cm	<b>W03055</b>
ø 4x200 cm	<b>W03060</b>
ø 6x50 cm	<b>W04009</b>
ø 6x75 cm	<b>W04010</b>
ø 6x100 cm	<b>W04011</b>
ø 6x125 cm	<b>W04012</b>
ø 6x150 cm	<b>W04013</b>
ø 6x200 cm	<b>W04015</b>
ø 6x250 cm	<b>W04016</b>
ø 8x200 cm	<b>W04027</b>
ø 8x250 cm	<b>W04028</b>
ø 8x300 cm	<b>W04029</b>

**Fijnbezaagde planken**

Groen geïmpregneerd

1,9x14,5x200 cm	<b>NIEUW</b>	<b>1071422</b>
1,9x20x180 cm		<b>W06421</b>

**Fijnbezaagde panlat**

2,4x4,8x250 cm | groen geïmpregneerd

**W06667**

**Vuren**

Cilindrisch gefreesd | haaks gekort | één zijde gekroond | groen geïmpregneerd

ø 10x300 cm	<b>W04614</b>
ø 10x400 cm	<b>W04616</b>
ø 10x500 cm	<b>W04617</b>

**Halfronde regel**  
Grenen/vuren

ø 7x250 cm | twee zijden haaks gekort | groen geïmpregneerd

**W03005**

**Geschaafde palen**  
Vuren

Groen geïmpregneerd

6,7x6,7x270 cm	<b>W07218</b>
6,7x6,7x300 cm	<b>W07225</b>
8,7x8,7x270 cm	<b>W07223</b>
8,7x8,7x300 cm	<b>W07226</b>
12x12x300 cm	<b>976761</b>
12x12x400 cm	<b>W07126</b>
12x12x500 cm	<b>W07127</b>
14x14x300 cm	<b>1071363</b>
14x14x400 cm	<b>1064297</b>
14x14x500 cm	<b>1064299</b>



# Scandinavisch vuren



**Dakbeschot**

Werkend 9 cm | geschaafd | groen geïmpregneerd

1,6x10x300 cm **W88204**  
1,6x10x420 cm **W26525**



**Blokhutprofielen**

Werkend 13,2 cm | geschaafd | groen geïmpregneerd

2,8x14,5x300 cm **W18700**  
2,8x14,5x420 cm **W26515**



**Rabat**

Werkend 13 cm | geschaafd | groen geïmpregneerd

1,9x14,5x300 cm **W05001**  
1,9x14,5x360 cm **W05002**  
1,9x14,5x420 cm **W05004**  
1,9x14,5x480 cm **W05006**  
1,9x14,5x540 cm **W05008**



**Zweeds rabat**

Werkend 13,1 cm | groen geïmpregneerd | 1 zijde geschaafd, 1 zijde fijnbezaagd

1-2,1x14,5x300 cm **W05208**  
1-2,1x14,5x420 cm **W05209**



**Geschaafde planken**

Groen geïmpregneerd

1,8x14,5x180 cm **W06403**  
1,8x14,5x300 cm **W06406**  
1,8x14,5x360 cm **W06407**  
1,8x14,5x420 cm **W06408**  
1,8x14,5x480 cm **1011766**



**Geschaafde gordingen**

Groen geïmpregneerd

4,5x14,5x300 cm **W06605**  
4,5x14,5x420 cm **W06934**  
5,8x15,6x420 cm **W06606**



**Ventilatielat**

T.b.v. wandbekleding | groen geïmpregneerd

2,1x4,5x250 cm **1064301**



**Geschaafde regels**

Groen geïmpregneerd

3,8x10x450 cm	<b>W06603</b>	4,5x7x300 cm	<b>1011768</b>
3,8x11,5x450 cm	<b>W06604</b>	4,5x7x360 cm	<b>W06945</b>
4,5x4,5x180 cm	<b>W06920</b>	4,5x7x420 cm	<b>1017193</b>
4,5x4,5x240 cm	<b>W06921</b>	4,5x7x480 cm	<b>1017194</b>
4,5x4,5x300 cm	<b>1011767</b>		
4,5x7x210 cm	<b>W06911</b>	4,5x9,5x300 cm	<b>W06906</b>
4,5x7x240 cm	<b>1017191</b>	4,5x9,5x420 cm	<b>W06910</b>
		4,5x9,5x480 cm	<b>W06908</b>



# Redvision

1045905



**Geschaafd triple profiel**

---

Werkend 13,5 cm |  
Redvision geïmpregneerd

2,2x14x300 cm      **1045904**  
2,2x14x400 cm      **1045905**  
2,2x14x500 cm      **1058373**



**Geschaafde regels**

---

Redvision geïmpregneerd

4,5x7x300 cm      **1045907**  
4,5x7x500 cm      **1045909**



**Geschaafde planken**

---

Redvision geïmpregneerd

1,6x14x179,5 cm      **1045934**  
1,6x14x195 cm      **1063258**  
1,6x14x300 cm      **1045938**



**Redvision impregneervloeistof**  
75 cl

---

Met Embalit NTK kunt u het hout opfrissen qua kleur of geïmpregneerd hout beschermen op plaatsen waar u zaagt, boort, etc. | met een blik van 75 cl kunt u 7,5 m<sup>2</sup> behandelen

**1046019**



# Douglas profielen

**Geschaafd triple profiel douglas**  
Zwart gespoten

Werkend 13,3 cm | zwart gespoten met afgeschaafde voorzijde

2,5x14x300 **1058474**  
2,5x14x400 **1058475**  
2,5x14x500 **1058476**

**Geschaafd triple profiel**

Werkend 12,5 cm | onbehandeld

2,1x14x300 cm **1060387**  
2,1x14x400 cm **1060388**  
2,1x14x500 cm **1060389**

**Geschaafd dubbel rhombusprofiel**

Werkend 13 cm | Onbehandeld

2,7x14,5x224 cm **1059972**  
2,7x14,5x300 cm **1042601**  
2,7x14,5x400 cm **1042602**  
2,7x14,5x500 cm **1046252**

**Geschaafd 2-zijdig triple profiel**

Werkend 13,2 cm | onbehandeld

2,7x14,5x224 cm **1058462**  
2,7x14,5x300 cm **1058463**  
2,7x14,5x400 cm **1064669**

**Geschaafd 2-zijdig dubbel profiel**

Bruin geïmpregneerd

2,7x14,5x224 cm **NIEUW 1071674**  
2,7x14,5x400 cm **NIEUW 1071678**

**Geschaafd 2-zijdig dubbel profiel**

Onbehandeld

2,7x14,5x224 cm **NIEUW 1071679**  
2,7x14,5x400 cm **NIEUW 1071677**

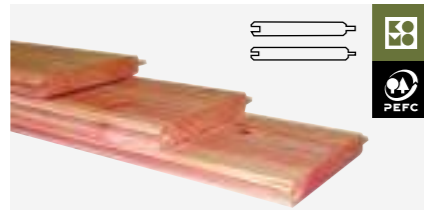

### Geschaafd dakbeschot

Werkend 10,6 cm | onbehandeld

1,6x11,6x300 cm	<b>1009205</b>
1,6x11,6x400 cm	<b>1017050</b>
1,6x11,6x500 cm	<b>1017051</b>

Werkend 13,5 cm | onbehandeld

1,8x14,5x300 cm	<b>W41026</b>
1,8x14,5x400 cm	<b>W41027</b>
1,8x14,5x500 cm	<b>W41029</b>

Werkend 18,5 cm | onbehandeld

1,8x19,5x300 cm	<b>WA00484</b>
1,8x19,5x400 cm	<b>WA00485</b>
1,8x19,5x500 cm	<b>WA00486</b>

Werkend 10,6 cm | groen geïmpregneerd

1,6x11,6x300 cm	<b>W42022</b>
1,6x11,6x400 cm	<b>W44270</b>
1,6x11,6x500 cm	<b>W44273</b>

Werkend 13,5 cm | groen geïmpregneerd

1,8x14,5x300 cm	<b>W42026</b>
1,8x14,5x400 cm	<b>W42027</b>
1,8x14,5x500 cm	<b>W42029</b>



### Geschaafde blokhutprofielen

Werkend 18 cm | onbehandeld

2,8x19,5x224 cm	<b>W31670</b>
2,8x19,5x300 cm	<b>1011332</b>
2,8x19,5x400 cm	<b>1009212</b>
2,8x19,5x500 cm	<b>1009213</b>

Werkend 18 cm | groen geïmpregneerd

2,8x19,5x300 cm	<b>W44043</b>
2,8x19,5x400 cm	<b>W44044</b>
2,8x19,5x500 cm	<b>W44046*</b>



### Halfhouts rabat

1 zijde geschaafd, 1 zijde fijnbezaagd |  
werkend 13,6 cm | onbehandeld |  
ook verticaal (als wand) toepasbaar

1,8x15x300 cm	<b>1046258</b>
1,8x15x400 cm	<b>1046259</b>
1,8x15x500 cm	<b>1048077</b>

1 zijde geschaafd, 1 zijde fijnbezaagd |  
werkend 18,1 cm | onbehandeld

1,8x19,5x300 cm	<b>1011330</b>
1,8x19,5x400 cm	<b>1017056</b>
1,8x19,5x500 cm	<b>1017057</b>

1 zijde geschaafd, 1 zijde fijnbezaagd |  
werkend 18,1 cm | groen geïmpregneerd

1,8x19,5x300 cm	<b>W44600</b>
1,8x19,5x400 cm	<b>W44605</b>
1,8x19,5x500 cm	<b>W44610</b>

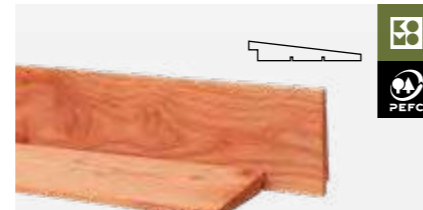

### Zweeds rabat

1 zijde geschaafd, 1 zijde fijnbezaagd

Werkend 15 cm | onbehandeld

1-2,1x16,5x300 cm	<b>W40059</b>
1-2,1x16,5x400 cm	<b>W40035</b>
1-2,1x16,5x500 cm	<b>W40038</b>

Werkend 17,5 cm | onbehandeld

1,1-2,7x19,5x300 cm	<b>1060140</b>
1,1-2,7x19,5x400 cm	<b>1060143</b>
1,1-2,7x19,5x500 cm	<b>1060146</b>

Werkend 15 cm | groen geïmpregneerd

1-2,1x16,5x300 cm	<b>W44059</b>
1-2,1x16,5x400 cm	<b>W44035</b>
1-2,1x16,5x500 cm	<b>W44038</b>

Werkend 17,5 cm | groen geïmpregneerd

1,1-2,7x19,5x300 cm	<b>1060141</b>
1,1-2,7x19,5x400 cm	<b>1060144</b>
1,1-2,7x19,5x500 cm	<b>1060147</b>



### Geschaafde rhombuslat

2x6,5x400 cm

**NIEUW** **1072532**



Voor een langere levensduur dient douglashout met grondcontact onder hoge druk groen geïmpregneerd (KOMO) te worden. Ook kunt u bij grondcontact gebruikmaken van een postsaver (blz. 211). Douglashout heeft een grove structuur en er kunnen kopscheuren, noesten en uitvallende kwasten voorkomen.

\*Wordt op aanvraag geïmpregneerd. Deze artikelen hebben een langere levertijd en kunnen niet geannuleerd worden.



# Geschaafd en gedroogd douglas

GESCHAAFD EN GEDROOGD DOUGLAS

**Geschaafde palen**  
Met afgeronde hoeken

<b>Onbehandeld</b>	
6,5x6,5x300 cm	<b>W31855</b>
6,5x6,5x400 cm	<b>1009226</b>
8,5x8,5x300 cm	<b>1011070</b>
8,5x8,5x400 cm	<b>1009228</b>
12x12x250 cm	<b>WA00372</b>
12x12x300 cm	<b>1022413</b>
12x12x400 cm	<b>1022414</b>
12x12x500 cm	<b>1022415</b>
14x14x250 cm	<b>WA00376</b>
14x14x300 cm	<b>W31868</b>
14x14x400 cm	<b>W31879</b>
14x14x500 cm	<b>W31876</b>
19x19x300 cm	<b>1050613</b>
19x19x400 cm	<b>1042627</b>
19x19x500 cm	<b>1042628</b>

**Groen geïmpregneerd**

6,5x6,5x300 cm	<b>W45855</b>
6,5x6,5x400 cm	<b>W45860*</b>
8,5x8,5x300 cm	<b>W45865</b>
8,5x8,5x400 cm	<b>W45870</b>
12x12x300 cm	<b>1022419</b>
12x12x400 cm	<b>1022420*</b>
12x12x500 cm	<b>1022421*</b>
14x14x300 cm	<b>1022269</b>
14x14x400 cm	<b>W45879*</b>
14x14x500 cm	<b>1022270</b>

**Geschaafde palen**  
Duplo verlijmd, met afgeronde hoeken

<b>Onbehandeld</b>	
14x14x240 cm	<b>1009230</b>
14x14x300 cm	<b>1009231</b>
14x14x400 cm	<b>1009232</b>
<b>Groen geïmpregneerd</b>	
14x14x240 cm	<b>W31322*</b>
14x14x300 cm	<b>W31324*</b>
14x14x400 cm	<b>W31332*</b>

**Geschaafde palen met inkeping t.b.v. zelfbouw**  
Met afgeronde hoeken

14x14x240 cm | te gebruiken als hoek- of tussenstaander voor een tuinverblijf | t.b.v. 14 cm ringbalk | inkeping 6,5x14 cm | incl. gat Ø 40 mm in onderzijde paal | onbehandeld

Hoekstaander	<b>W46055</b>
Tussenstaander	<b>W46054</b>

**H2H® paal**  
Hardhout gecombineerd met douglas, gevingerlast

Geschaafd | door middel van een vingerlas zijn de twee houtsoorten aan elkaar verbonden

14,3x14,3x320 cm	<b>NIEUW</b>	<b>1073703</b>
14,3x14,3x360 cm	<b>NIEUW</b>	<b>1073704</b>

Voor een langere levensduur dient douglashout met grondcontact onder hoge druk groen geïmpregneerd (KOMO) te worden. Ook kunt u bij grondcontact gebruikmaken van een postsaver (blz. 211). Douglashout heeft een grove structuur en er kunnen kopscheuren, noesten en uitvallende kwasten voorkomen.

\*Wordt op aanvraag geïmpregneerd. Deze artikelen hebben een langere levertijd en kunnen niet geannuleerd worden.

**Schuttingplanken**  
Met afgeronde hoeken

<b>Onbehandeld</b>		<b>Groen geïmpregneerd</b>	
1,6x14x179,5 cm	<b>1017052</b>	1,6x14x179,5 cm	<b>W44337*</b>
1,6x14x195 cm	<b>NIEUW</b> <b>1060379</b>	1,6x14x300 cm	<b>W44341*</b>
1,6x14x300 cm	<b>1021676</b>	1,6x14x400 cm	<b>W44338</b>
1,6x14x400 cm	<b>1017053</b>	1,8x16x179,5 cm	<b>W44335</b>
1,8x16x179,5 cm	<b>1009206</b>	1,8x16x400 cm	<b>W44340</b>
1,8x16x400 cm	<b>1009207</b>		

**Geschaafde/fijnbezaagde planken**

1 zijde geschaafd, 1 zijde fijnbezaagd | ook te gebruiken als dekdeel/boeiiboord

<b>Onbehandeld</b>	
2,8x19,5x300 cm	<b>1011329</b>
2,8x19,5x400 cm	<b>1009209</b>
2,8x19,5x500 cm	<b>1009210</b>
2,8x24,5x300 cm	<b>1050610</b>
2,8x24,5x400 cm	<b>W31839</b>
2,8x24,5x500 cm	<b>1050611</b>
<b>Groen geïmpregneerd</b>	
2,8x19,5x300 cm	<b>W45840</b>
2,8x19,5x400 cm	<b>W45845</b>
2,8x19,5x500 cm	<b>W45850</b>
2,8x24,5x400 cm	<b>W45839*</b>

4,5x7x250 cm	<b>1017075</b>
4,5x7x300 cm	<b>WA00470</b>
4,5x7x400 cm	<b>1009297</b>
4,5x7x500 cm	<b>WA00471</b>
4,5x9,5x300 cm	<b>WA00468</b>
4,5x9,5x400 cm	<b>1009223</b>
4,5x9,5x500 cm	<b>WA00469</b>
<b>1 zijde geschaafd, 1 zijde fijnbezaagd   zonder afgeronde hoeken   groen geïmpregneerd</b>	
4,5x4,5x300 cm	<b>W44359</b>
<b>Geschaafd   met afgeronde hoeken   groen geïmpregneerd</b>	
4,5x7x250 cm	<b>W44360</b>
4,5x7x400 cm	<b>W44365</b>
4,5x9,5x400 cm	<b>W44370</b>

**Geschaafde regels**

Geschaafd | zonder afgeronde hoeken | onbehandeld

2,2x4,5x300 cm	<b>1012850</b>
4,5x4,5x300 cm	<b>1009222</b>
<b>Geschaafd   met afgeronde hoeken   onbehandeld</b>	
4x6x250 cm	<b>WA00431</b>
4x6x300 cm	<b>WA00432</b>
4x6x400 cm	<b>WA00433</b>
<b>Geschaafd   met afgeronde hoeken   onbehandeld</b>	
4,5x7x250 cm	<b>1017075</b>
4,5x7x300 cm	<b>WA00470</b>
4,5x7x400 cm	<b>1009297</b>
4,5x7x500 cm	<b>WA00471</b>
4,5x9,5x300 cm	<b>WA00468</b>
4,5x9,5x400 cm	<b>1009223</b>
4,5x9,5x500 cm	<b>WA00469</b>

6,5x14x300 cm	<b>W31492*</b>
6,5x14x400 cm	<b>W31494*</b>
6,5x14x500 cm	<b>W31487*</b>
7x22x500 cm	<b>W44089*</b>
7x22x600 cm	<b>W44095</b>

**Geschaafde gordingen**  
Met afgeronde hoeken

<b>Onbehandeld</b>	
4,5x12x300 cm	<b>1042578</b>
4,5x12x400 cm	<b>1009219</b>
4,5x14,5x300 cm	<b>WS01047</b>
4,5x14,5x400 cm	<b>WS01048</b>
4,5x14,5x500 cm	<b>WS01049</b>
4,5x14,5x600 cm	<b>1012851</b>
4,5x16x300 cm	<b>WS01050</b>
4,5x16x400 cm	<b>1009220</b>
4,5x16x500 cm	<b>1009221</b>
4,5x16x600 cm	<b>1017074</b>
5,8x19x400 cm	<b>1021654</b>
5,8x19x500 cm	<b>1009225</b>
5,8x19x600 cm	<b>W41073</b>
6,5x14x300 cm	<b>W31491</b>
6,5x14x400 cm	<b>W31493</b>
6,5x14x500 cm	<b>W31486</b>
6,5x21x300 cm	<b>NIEUW</b> <b>1070837</b>
6,5x21x400 cm	<b>1050437</b>
6,5x21x500 cm	<b>1050612</b>
6,5x21x600 cm	<b>1050438</b>
7x22x400 cm	<b>WA00612</b>
7x22x500 cm	<b>1017081</b>
7x22x600 cm	<b>1017083</b>
<b>Groen geïmpregneerd</b>	
4,5x12x400 cm	<b>W44375</b>
4,5x14,5x600 cm	<b>W41086*</b>
4,5x16x400 cm	<b>W44380</b>
4,5x16x500 cm	<b>W44057*</b>
4,5x16x600 cm	<b>W44079</b>
5,8x19x500 cm	<b>W44071*</b>
5,8x19x600 cm	<b>W44073*</b>
6,5x14x300 cm	<b>W31492*</b>
6,5x14x400 cm	<b>W31494*</b>
6,5x14x500 cm	<b>W31487*</b>
7x22x500 cm	<b>W44089*</b>
7x22x600 cm	<b>W44095</b>

**Schoren**

Onbehandeld

6x14x77 cm, gebogen	<b>1016872</b>
4,5x14,5x70 cm, recht	<b>1039024</b>

TUINTIMERHOUT & VLONDERS

Al ons fijnbezaagd douglashout wordt behandeld met schimmel protectie!



# Fijnbezaagd douglas

FINBEZAAGD DOUGLAS

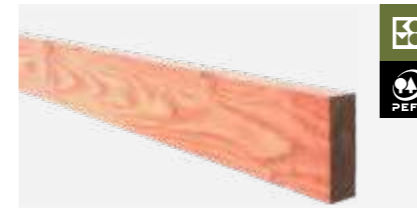

## Fijnbezaagde gordingen

### Onbehandeld

5x10x300 cm	<b>WA00920</b>
5x10x400 cm	<b>W31437</b>
5x10x500 cm	<b>WA00930</b>
5x15x300 cm	<b>W31482</b>
5x15x400 cm	<b>1017078</b>
5x15x500 cm	<b>W31436</b>
7x15x300 cm	<b>WA00416</b>
7x15x400 cm	<b>WA00417</b>
7x15x500 cm	<b>WA00418</b>
7x15x600 cm	<b>WA00970</b>
7x20x400 cm	<b>WA00935</b>
7x20x500 cm	<b>WA00940</b>
7x20x600 cm	<b>WA00945</b>
7,5x17,5x300 cm	<b>WA00419</b>
7,5x17,5x400 cm	<b>W31441</b>
7,5x17,5x500 cm	<b>W31446</b>
7,5x22,5x400 cm	<b>1060674</b>
7,5x22,5x600 cm	<b>W31484</b>

### Groen geïmpregneerd

5x10x400 cm	<b>W31439*</b>
5x15x300 cm	<b>W44482</b>
5x15x400 cm	<b>W44435</b>
5x15x500 cm	<b>W44436*</b>
7,5x17,5x300 cm	<b>1070039*</b>
7,5x17,5x400 cm	<b>W31442*</b>
7,5x17,5x500 cm	<b>W31447*</b>
7,5x22,5x400 cm	<b>1070040</b>
7,5x22,5x600 cm	<b>W44484*</b>



## Fijnbezaagde palen 4-ex log

### Onbehandeld

10x10x250 cm	<b>WA00352</b>
10x10x300 cm	<b>W31440</b>
10x10x400 cm	<b>W31480</b>
12x12x250 cm	<b>1011331</b>
12x12x300 cm	<b>W31445</b>
12x12x400 cm	<b>W31450</b>
12x12x500 cm	<b>W31451</b>
15x15x250 cm	<b>W31453</b>
15x15x300 cm	<b>W31455</b>
15x15x400 cm	<b>W31460</b>
15x15x500 cm	<b>W31461</b>
15x15x600 cm	<b>1022422</b>
20x20x250 cm	<b>WA00361</b>
20x20x300 cm	<b>1017058</b>
20x20x400 cm	<b>W31470</b>
20x20x500 cm	<b>W31471</b>
20x20x600 cm	<b>WA00354</b>

### Groen geïmpregneerd

10x10x300 cm	<b>W44440</b>
10x10x400 cm	<b>W44480*</b>
12x12x250 cm	<b>W31485*</b>
12x12x300 cm	<b>W44445</b>
12x12x400 cm	<b>W44450*</b>
12x12x500 cm	<b>W44451*</b>
15x15x250 cm	<b>W31488</b>
15x15x300 cm	<b>W44455</b>
15x15x400 cm	<b>W44460</b>
15x15x500 cm	<b>W44461*</b>
15x15x600 cm	<b>1022423*</b>
20x20x300 cm	<b>W44465*</b>
20x20x400 cm	<b>W44470*</b>
20x20x500 cm	<b>W44471*</b>

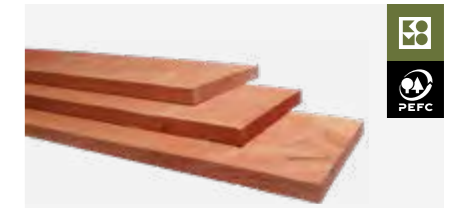

## Fijnbezaagde planken

### Onbehandeld

1,5x14x180 cm	<b>W31995</b>
1,5x14x300 cm	<b>W31343</b>
2,2x20x300 cm	<b>W31415</b>
2,2x20x400 cm	<b>W31420</b>
2,2x20x500 cm	<b>W31422</b>
2,5x25x300 cm	<b>1038852</b>
2,5x25x400 cm	<b>W31423</b>
2,5x25x500 cm	<b>W31424</b>
3,2x20x300 cm	<b>OP=OP W31427</b>
3,2x20x400 cm	<b>OP=OP 1009215</b>
3,2x20x500 cm	<b>OP=OP WA00548</b>

### Groen geïmpregneerd

1,5x14x180 cm	<b>W44995*</b>
1,5x14x300 cm	<b>W44343*</b>
2,2x20x300 cm	<b>W44415</b>
2,2x20x400 cm	<b>W44420</b>
2,2x20x500 cm	<b>W44422</b>
2,5x25x400 cm	<b>W44423*</b>
2,5x25x500 cm	<b>W44424*</b>
3,2x20x300 cm	<b>OP=OP W44427*</b>
3,2x20x400 cm	<b>OP=OP W44425*</b>



## Fijnbezaagde palen met inkeping t.b.v. zelfbouw

15x15x240 cm | te gebruiken als hoek of tussenstaander voor een tuinverblijf | t.b.v. 15 cm ringbalk | inkeping 5x15 cm | incl. gat Ø 40 mm in onderzijde paal | onbehandeld

Hoekstaander	<b>W46057</b>
Tussenstaander	<b>W46056</b>



## Fijnbezaagde regels

### Onbehandeld

4,5x7,5x250 cm	<b>W31429</b>
4,5x7,5x300 cm	<b>WA00569</b>
4,5x7,5x400 cm	<b>W31430</b>
4,5x7,5x500 cm	<b>WA00570</b>

### Groen geïmpregneerd

4,5x7,5x250 cm	<b>W31428</b>
4,5x7,5x400 cm	<b>W44430</b>



## Fijnbezaagde schaaldelen

### Onbehandeld

1,9x12-25x250 cm	<b>W31001</b>
1,9x12-25x400 cm	<b>W31004</b>

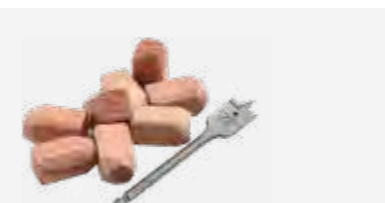

## Doken

2,2x2,2x4,5 cm | 24 stuks | incl. speedboor Ø 22 mm | onbehandeld

**1016977**

Voor een langere levensduur dient douglashout met grondcontact onder hoge druk groen geïmpregneerd (KOMO) te worden. Ook kunt u bij grondcontact gebruikmaken van een postsaver (blz. 211). Douglashout heeft een grove structuur en er kunnen kopscheuren, noesten en uitvallende kwasten voorkomen.

\*Wordt op aanvraag geïmpregneerd.

Deze artikelen hebben een langere levertijd en kunnen niet geannuleerd worden.

TUINTIMMERHOUT & VLONDERS



# Douglas terrasplanken

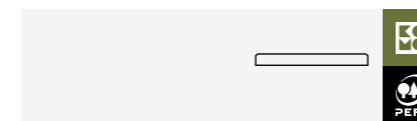

## Geschaafde/fijnbezaagde planken

1 zijde geschaafd, 1 zijde fijnbezaagd | ook te gebruiken als boeiboord

### Onbehandeld

2,8x19,5x300 cm	<b>1011329</b>
2,8x19,5x400 cm	<b>1009209</b>
2,8x19,5x500 cm	<b>1009210</b>
2,8x24,5x300 cm	<b>1050610</b>
2,8x24,5x400 cm	<b>W31839</b>
2,8x24,5x500 cm	<b>1050611</b>

### Groen geïmpregneerd

2,8x19,5x300 cm	<b>W45840</b>
2,8x19,5x400 cm	<b>W45845</b>
2,8x19,5x500 cm	<b>W45850</b>
2,8x24,5x400 cm	<b>W45839*</b>

### Kleurloos geïmpregneerd

2,8x19,5x300 cm	<b>W50840*</b>
2,8x19,5x400 cm	<b>W50845*</b>
2,8x19,5x500 cm	<b>W50850*</b>
2,8x24,5x400 cm	<b>W50839*</b>

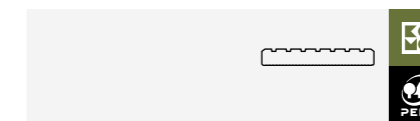

## Dubbelzijdig geprofileerd dekdeel

1 zijde grof profiel, 1 zijde fijn profiel

### Onbehandeld

2,4x13,8x300 cm	<b>W31355</b>
2,4x13,8x400 cm	<b>1009208</b>
2,4x13,8x500 cm	<b>W31358</b>

### Groen geïmpregneerd

2,4x13,8x300 cm	<b>W44355</b>
2,4x13,8x400 cm	<b>W44357</b>

### Kleurloos geïmpregneerd

2,4x13,8x300 cm	<b>W50355*</b>
2,4x13,8x400 cm	<b>W50357*</b>
2,4x13,8x500 cm	<b>W44358*</b>



## Enkelzijdig geprofileerd dekdeel

1 zijde grof profiel, 1 zijde glad

### Onbehandeld

2,5x14,5x300 cm	<b>WA00921</b>
2,5x14,5x400 cm	<b>WA00922</b>
2,5x14,5x500 cm	<b>WA00923</b>

### Groen geïmpregneerd

2,5x14,5x300 cm	<b>1070033*</b>
2,5x14,5x400 cm	<b>1070034*</b>
2,5x14,5x500 cm	<b>1070035*</b>

### Kleurloos geïmpregneerd

2,5x14,5x300 cm	<b>1070036*</b>
2,5x14,5x400 cm	<b>1070037*</b>
2,5x14,5x500 cm	<b>1070038*</b>



## De ideale terrasschroef

5x60 mm | t.b.v. terrasplanken  
25-28 mm dik | 100 stuks

- Strak uiterlijk
- Voorboren niet noodzakelijk
- Stabiele torx aansluiting (een passende bit wordt meegeleverd)
- Edeldstaal gehard, dus extra sterk (RVS 410)

**1021062**

Voor een langere levensduur dient douglashout met grondcontact onder hoge druk groen geïmpregneerd (KOMO) te worden. Ook kunt u bij grondcontact gebruikmaken van een postsaver (blz. 211). Douglashout heeft een grove structuur en er kunnen kopscheuren, noesten en uitvallende kwasten voorkomen.

\*Wordt op aanvraag geïmpregneerd.

Deze artikelen hebben een langere levertijd en kunnen niet geannuleerd worden.

**ZWART GEDOMPELD**

Bij de zwart gedompelde artikelen is er sprake van een grondlaag en geen afwerklaag. De kleur is mogelijk niet totaal egaal. Kijk voor meer informatie over houtbehandeling op bladzijde 225.

Eventueel andere afmetingen /types in de kleur zwart zijn op aanvraag leverbaar.



W08095



# Zwart gedompeld hout

Onder invloed van het weer en door vochtdoorslag kan hout gaan verkleuren. Om dit te voorkomen kunt u onze producten beitsen of schilderen. Zeer geschikt voor het duurzaam behandelen van nieuwe houtproducten voor buiten én voor het renoveren van bestaand houtwerk zijn onze buitenbeits en impregneervloeistoffen, te vinden op pagina 210.



**Geschaafde planken**  
Grenen

1,5x14x179,5 cm | geïmpregneerd en zwart gedompeld

**W07445**



**Geschaafde vierkante palen**  
Grenen

8,8x8,8x270 cm | geïmpregneerd en zwart gedompeld

**W08095**



**Geschaafd triple profiel**  
Vuren

Werkend 13,5 cm | zwart gedompeld

2,2x14x300 cm  
2,2x14x400 cm  
2,2x14x500 cm

**1052649**  
**1052650**  
**1058374**



**Zweeds rabat**  
Vuren

1 zijde geschaafd, 1 zijde fijnbezaagd | werkend 17,5 cm | zwart gedompeld

1,1-2,7x19,5x300 cm  
1,1-2,7x19,5x400 cm  
1,1-2,7x19,5x500 cm

**1040370**  
**1040373**  
**1040376**



**Geschaafd halfhouts rabat**  
Vuren

Werkend 18,1 cm | zwart gedompeld

1,8x19,5x300 cm  
1,8x19,5x400 cm  
1,8x19,5x500 cm

**1058829**  
**1058830**  
**1058831**



**Geschaafde regel**  
Douglas

Zwart gedompeld

4,5x7x250 cm  
4,5x7x400 cm

**W40705**  
**W40710**



**Zweeds rabat**  
Douglas

1 zijde geschaafd, 1 zijde fijnbezaagd | zwart gedompeld

Werkend 15 cm  
1-2,1x16,5x300 cm  
1-2,1x16,5x400 cm  
1-2,1x16,5x500 cm

**W46059**  
**W46035**  
**W46038**

Werkend 17,5 cm  
1,1-2,7x19,5x300 cm  
1,1-2,7x19,5x400 cm  
1,1-2,7x19,5x500 cm

**1060142**  
**1060145**  
**1060148**



**Fijnbezaagde plank**  
Douglas

Zwart gedompeld

2,2x20x300 cm  
2,2x20x400 cm  
2,2x20x500 cm  
2,5x25x400 cm  
2,5x25x500 cm

**1011333**  
**W40650**  
**1017060**  
**W40657**  
**W46424**



# Zwart en grijs gespoten hout

1058474



**Zweeds rabat**  
Vuren

1 zijde geschaafd, 1 zijde fijnbezaagd |  
werkend 17,5 cm | zwart gespoten

1,1-2,7x19,5x300 cm	<b>1058630</b>
1,1-2,7x19,5x400 cm	<b>1058631</b>
1,1-2,7x19,5x500 cm	<b>1058632</b>



**Zweeds rabat**  
Douglas

1 zijde geschaafd, 1 zijde fijnbezaagd |  
werkend 17,5 cm

**Zwart gespoten**

1,1-2,7x19,5x300 cm	<b>W40698</b>
1,1-2,7x19,5x400 cm	<b>W40699</b>
1,1-2,7x19,5x500 cm	<b>W40701</b>

**Grijs gespoten**

1,1-2,7x19,5x300 cm	<b>W40696</b>
1,1-2,7x19,5x400 cm	<b>W40697</b>
1,1-2,7x19,5x500 cm	<b>W40702</b>



**Geschaafd triple profiel**  
Douglas

Werkend 13,3 cm | zwart gespoten met  
afgeschaafde voorzijde

2,5x14x300	<b>1058474</b>
2,5x14x400	<b>1058475</b>
2,5x14x500	<b>1058476</b>



**Fijnbezaagde plank**  
Douglas

**Zwart gespoten**

2,2x20x300 cm	<b>WA00463</b>
2,2x20x400 cm	<b>WA00464</b>
2,2x20x500 cm	<b>WA00465</b>



**Geschaafde palen**  
Douglas

**Zwart gespoten**

4,5x4,5x300 cm	<b>WA00428</b>
6,5x6,5x300 cm	<b>1042619</b>

## NewTechWood wandprofielen

Bekijk het volledige assortiment NewTechWood wandbekleding vanaf pagina 38.



**NewTechWood wandprofiel**  
Composit

1,9x18,8 cm | werkend 15,3 cm |  
kleurvast

**Lengte 300 cm**

Teak	<b>NIEUW</b>	<b>1072539</b>
Ebony black	<b>NIEUW</b>	<b>1072534</b>

**Lengte 400 cm**

Teak	<b>NIEUW</b>	<b>1072533</b>
Ebony black	<b>NIEUW</b>	<b>1072535</b>
Ebony burnt	<b>NIEUW</b>	<b>1073808</b>



**NewTechWood hoekprofiel**  
Composit

5,5x5,5x300 cm | kleurvast

Teak	<b>NIEUW</b>	<b>1072536</b>
Ebony black	<b>NIEUW</b>	<b>1072537</b>



**Geschaafde damwand**  
Azobe/Okan

Met veer en groef | werkend 18,5 cm |  
duurzaamheidsklasse 1

3x20x200 cm	<b>W14603</b>
3x20x250 cm	<b>W14604</b>
3x20x300 cm	<b>W14602</b>



**Geschaafde damwandregel**  
Azobe/Okan

Met sponning 2,5x3,2 cm

4,5x6,8x200 cm	<b>W14297</b>
----------------	---------------



**Fijnbezaagde plank**  
Angelim Vermelho

2x15x300 cm	<b>1050627</b>
2x15x400 cm	<b>1050629</b>
2x15x500 cm	<b>1050752</b>
2x20x250 cm	<b>1045718</b>
2x20x300 cm	<b>W14975</b>
2x20x400 cm	<b>W14976</b>
2x20x500 cm	<b>1045599</b>



**Onderregel**

Gevingerlast en verlijmd | geschaafd

4x6x390 cm	<b>1060673</b>
------------	----------------



**Fundamentbalk**

Gevingerlast en verlijmd en zal daarom  
stabiel blijven en niet snel kromtrekken

4x8,5x300 cm	<b>1064009</b>
--------------	----------------



**Gording**  
Azobe/okan

Fijnbezaagd

5x15x300 cm	<b>1042608</b>
5x15x400 cm	<b>1042609</b>
5x15x500 cm	<b>1042610</b>



# Hardhout



**Geschaafde regels**  
Azobe/Okan

4 zijden glad | duurzaamheidsklasse 1

4,5x7x250 cm	<b>1046872</b>
4,5x7x300 cm	<b>W14041</b>
4,5x7x350 cm	<b>W14063</b>
4,5x7x400 cm	<b>W14065</b>
4,5x7x450 cm	<b>1047604</b>
4,5x9x300 cm	<b>W14179</b>
4,5x9x350 cm	<b>W14067</b>
4,5x9x400 cm	<b>W14069</b>



**Geschaafde regels**  
Angelim Vermelho

4 zijden glad

4,5x7x250 cm	<b>W14283</b>
4,5x7x300 cm	<b>W14285</b>
4,5x7x400 cm	<b>WA00442</b>
4,5x7x500 cm	<b>1048922</b>
4,5x9x250 cm	<b>W14288</b>
4,5x9x300 cm	<b>W14287</b>
4,5x9x400 cm	<b>1050443</b>
4,5x9x500 cm	<b>1055096</b>



**Hardhouten geschaafde paal**  
Kapur

6,5x6,5x270 cm

**NIEUW** **1063904**



**Reliëftegel**

Dikte latten 1,2 cm | dikte tegel 2,4 cm | fijn profiel

50x50 cm **1000035**  
100x100 cm **1000036**



**Fijnbezaagde regels**  
Azobe/Okan

Duurzaamheidsklasse 1

5x10x300 cm	<b>1046225</b>
5x10x350 cm	<b>1071628</b>
5x10x400 cm	<b>1046226</b>
5x10x500 cm	<b>1050634</b>

**OP=OP**



**Fijnbezaagde vierkante palen**  
Azobe/Okan

Gepunt | duurzaamheidsklasse 1

4x4x100 cm	<b>W14210</b>
4x4x150 cm	<b>W14211</b>
4x4x200 cm	<b>1042650</b>
5x5x100 cm	<b>1048108</b>
5x5x150 cm	<b>WA00447</b>
5x5x200 cm	<b>1042638</b>
6x6x100 cm	<b>1042649</b>
6x6x150 cm	<b>W14194</b>
6x6x200 cm	<b>W14198</b>
6x6x250 cm	<b>W14199</b>
6x6x275 cm	<b>W14201</b>
6x6x300 cm	<b>W14203</b>
7x7x100 cm	<b>1042661</b>
7x7x150 cm	<b>WA00450</b>
7x7x200 cm	<b>WA00335</b>
7x7x250 cm	<b>WA00340</b>
7x7x275 cm	<b>WA00345</b>
7x7x300 cm	<b>WA00350</b>
7x7x350 cm	<b>WA00451</b>
7x7x400 cm	<b>WA00452</b>
8x8x200 cm	<b>1042636</b>
8x8x250 cm	<b>WA00453</b>
8x8x275 cm	<b>WA00454</b>
8x8x300 cm	<b>WA00455</b>
8x8x350 cm	<b>WA00582</b>
8x8x400 cm	<b>WA00456</b>
10x10x250 cm	<b>1050441</b>
10x10x300 cm	<b>1050621</b>
10x10x400 cm	<b>1050622</b>

**OP=OP**



**Geschaafde palen**  
Azobe/Okan

4 zijden glad | met diamantkop | duurzaamheidsklasse 1

12x12x300 cm **W14450**



**Geschaafde plank**  
Keruing

Met V-groeven  
1,5x14,5x180 cm **1063701**  
1,5x14,5x395 cm **1063700**

Zonder V-groef  
1,6x9x180 cm **1063704**



**Dekdeel/plank**  
Red balau

1 zijde met V-groeven, 1 zijde glad | minimaal duurzaamheidsklasse 2

2,8x19x245 cm	<b>W14970</b>
2,8x19x305 cm	<b>W14971</b>
2,8x19x365 cm	<b>W14972</b>
2,8x19x545 cm	<b>W14973</b>



**Terrasschroef**

5x60 mm, t.b.v. terrasplanken  
25-28 mm dik, 100 stuks **1021062**



**Geschaafde vierkante palen**  
Azobe/Okan

Gepunt | 4 zijden met V-groef | duurzaamheidsklasse 1

6,5x6,5x180 cm	<b>104208</b>
6,5x6,5x200 cm	<b>W14209</b>
6,5x6,5x250 cm	<b>W14212</b>
6,5x6,5x275 cm	<b>W14205</b>
6,5x6,5x300 cm	<b>W14206</b>
8,5x8,5x200 cm	<b>W14219</b>
8,5x8,5x275 cm	<b>W14220</b>
8,5x8,5x300 cm	<b>W14221</b>
8,5x8,5x400 cm	<b>W14224</b>

Zonder punt

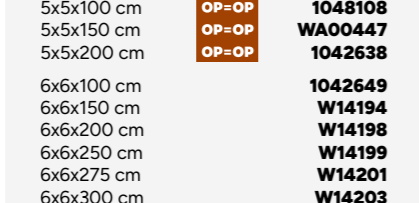

**Geschaafde vierkante palen**  
Azobe/Okan

Gepunt | 4 zijden met V-groef | duurzaamheidsklasse 1

6,5x6,5x180 cm	<b>104208</b>
6,5x6,5x200 cm	<b>W14209</b>
6,5x6,5x250 cm	<b>W14212</b>
6,5x6,5x275 cm	<b>W14205</b>
6,5x6,5x300 cm	<b>W14206</b>
8,5x8,5x200 cm	<b>W14219</b>
8,5x8,5x275 cm	<b>W14220</b>
8,5x8,5x300 cm	<b>W14221</b>
8,5x8,5x400 cm	<b>W14224</b>



**Geschaafde palen**  
Angelim Vermelho

4 zijden glad

6,8x6,8x250 cm	<b>WA00573</b>
6,8x6,8x275 cm	<b>WA00574</b>
6,8x6,8x300 cm	<b>WA00575</b>
6,8x6,8x400 cm	<b>WA00577</b>
8,8x8,8x275 cm	<b>1046241</b>
8,8x8,8x300 cm	<b>1042637</b>



**Geprofileerd dekdeel**  
Kapur

1 zijde grof profiel, 1 zijde glad | minimaal duurzaamheidsklasse 2

2,1x14,5x245 cm	<b>1063902</b>
2,1x14,5x305 cm	<b>1063903</b>
2,1x14,5x365 cm	<b>1064014</b>
2,1x14,5x395 cm	<b>1063697</b>
2,1x14,5x425 cm	<b>W14956</b>
2,1x14,5x455 cm	<b>1064016</b>



**Geprofileerd dekdeel**  
Kapur

1 zijde grof profiel, 1 zijde glad | minimaal duurzaamheidsklasse 2

2,5x14,5x245 cm	<b>1064017</b>
2,5x14,5x305 cm	<b>W14962</b>
2,5x14,5x365 cm	<b>1064021</b>
2,5x14,5x395 cm	<b>1064022</b>
2,5x14,5x425 cm	<b>1064023</b>
2,5x14,5x455 cm	<b>1064024</b>





1050407

# Thermovision® ayous

Thermovision® AYOUS | KASTANJE PALEN

**Geschaafd triple profiel**

Werkend 13,2 cm | thermisch gemodificeerd | pak à 4 stuks

2x14x210 cm	<b>1058287</b>
2x14x240 cm	<b>1050407</b>
2x14x270 cm	<b>1058288</b>
2x14x300 cm	<b>1050408</b>
2x14x330 cm	<b>1058289</b>
2x14x360 cm	<b>1058548</b>

**Geschaafd vellingdeel**

Werkend 13,4 cm | thermisch gemodificeerd | pak à 4 stuks

2x14,5x240 cm	<b>1058314</b>
2x14,5x300 cm	<b>1058316</b>

**Geschaafde plank**

Thermisch gemodificeerd | pak à 4 stuks

1,8x13,5x240 cm	<b>1050411</b>
1,8x13,5x300 cm	<b>1050412</b>

**Geschaafde plank**

Thermisch gemodificeerd | pak à 4 stuks

1,8x9x240 cm	<b>1050413</b>
1,8x9x300 cm	<b>1050414</b>

## THERMISCH GEMODIFICEERD HOUT

Thermisch modificeren is een behandeling waarbij het hout in een stoomoven door een gecontroleerd proces op hoge temperatuur wordt verhit. Vervolgens wordt het gedroogd tot het juiste vochtgehalte is bereikt. Hiermee wordt de levensduur aanzienlijk verlengd. Aan het proces worden geen chemicaliën toegevoegd, wat het zeer milieuvriendelijk maakt. Zowel horizontaal als verticaal toepasbaar.

### De voordelen op een rij:



- ✓ Milieuvriendelijk
- ✓ Zeer lange levensduur
- ✓ Vrij van chemicaliën



- ✓ Gemakkelijk te monteren
- ✓ Licht in gewicht (s.g. circa 320 kg/m<sup>3</sup>)
- ✓ Zeer stabiel en vormvast



- ✓ Strakke uitstraling
- ✓ Geen noesten of kwasten

**Kastanje palen**  
Rond

Tamme kastanjehout | geschild

ø 6/8x180 cm	<b>W20006</b>
ø 6/8x250 cm	<b>W20007</b>
ø 8/10x180 cm	<b>1050637</b>
ø 8/10x250 cm	<b>1050638</b>
ø 10/12x180 cm	<b>W20015</b>
ø 10/12x250 cm	<b>1050635</b>



# Kastanje palen

# NewTechWood wandbekleding

Met NewTechWood wandbekleding geeft u uw wanden een moderne en sfeervolle uitstraling. De composiet profielen (composiet is een mix tussen hout en kunststof) zijn dankzij de Ultrashield co-extrusie laag zeer kleurvast, onderhoudsvriendelijk, vuilafstotend en UV-bestendig. Ondersteunt met 25 jaar fabrieksgarantie.

- Duurzaam
- Onderhoudsvriendelijk
- Kleurvast
- Weerbestendig

## CASTELLATION PRO PROFIELEN

### Beschikbare kleuren

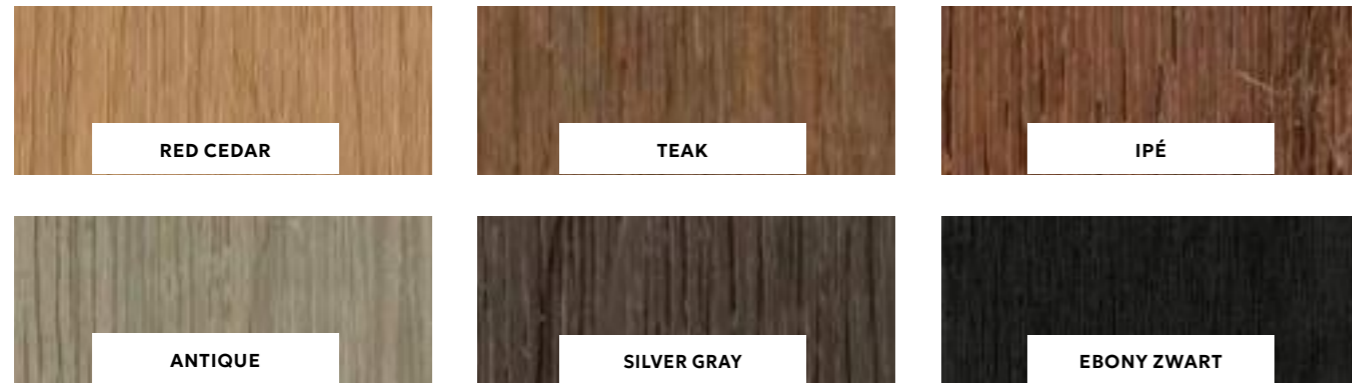

### Profielen



**NewTechWood composiet wandprofiel**  
UH108 | Castellation Pro 35

Werkend 18,5 cm | voorzien van Ultrashield co-extrusie laag  
3,3x21,5x230 cm

Red cedar	1061640
Teak	1061643
Ipé	1061642

3,3x21,5x290 cm

Red cedar	1064404
Teak	1064407
Teak - zw. achtergrond <b>NIEUW</b>	1073831
Ipé	1064406
Antique	1064408
Silver gray	1064405
Ebony zwart	1064409

3,3x21,5x390 cm

Red cedar	1059169
Teak	1059172
Ipé	1059171
Antique	1059173
Silver gray	1059170
Ebony zwart	1064410



**NewTechWood composiet wandprofiel**  
UH130 | Castellation Pro 65

Werkend 15 cm | voorzien van Ultrashield co-extrusie laag

3,3x18x290 cm

Red cedar	1061649
Teak	1061652
Ipé	1061651
Antique	1064411
Silver gray	1064413
Ebony zwart	1061650

3,3x18x390 cm

Red cedar	1061645
Teak	1061648
Ipé	1061647
Antique	1064412
Silver gray	1064414
Ebony zwart	1061646

- Castellation PRO35 is getest met Brandklasse D-s1,d0
- Castellation PRO65 wordt momenteel getest en heeft daarom nu nog Brandklasse E.

Bij alle productafbeeldingen op deze pagina's is de kleur Teak afgebeeld.



## MONTAGE CASTELLATION PRO

Eenvoudig én onzichtbaar te monteren met de NewTechWood schroevenset. De profielen zijn zowel horizontaal als verticaal toepasbaar. Perfect af te werken met aluminium co-extrusie profielen. Zie de montagehandleiding op [newtechwood.nl](http://newtechwood.nl).

Brandklasse D is behaald met een calcium-silicaat plaat en de aluminium achterlat (Art. 1064706). Indien brandklasse niet belangrijk is kunnen normale achterlaten of de houten ventilatie achterlat gebruikt worden.



**NewTechWood aluminium eindprofiel**  
Eindprofiel

5x5x300 cm | voorzien van Ultrashield co-extrusie laag

Red cedar	1059180
Teak	1059183
Ipé	1059182
Antique	1059184
Silver gray	1059181
Ebony zwart	1063512



**NewTechWood aluminium klik hoekprofiel**  
Buitenhoekprofiel

6x6x300 cm | voorzien van Ultrashield co-extrusie laag

Red cedar	1059185
Teak	1059188
Ipé	1059187
Antique	1059189
Silver gray	1059186
Ebony zwart	1063513

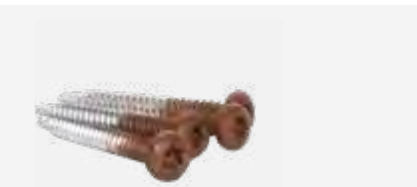

**NewTechWood bolkop schroevenset**  
50 stuks

4,2x38 mm | incl. bit | t.b.v. bevestiging eerste en laatste plank

Red cedar	1063915
Teak	1063911
Ipé	1063912
Antique	1063914
Silver gray	1063913
Ebony zwart	1063916



**NewTechWood schroevenset**  
100 stuks

4,2x30 mm | incl. bit | t.b.v. Castellation Pro wandbekleding

1073608



**Ventilatie achterlat**  
Vuren

2,1x4,5x250 cm | groen geïmpregneerd

1064301



**Ventilatie achterlat**  
Aluminium

3x6x300 cm | S-profiel | zwart RAL9005

1064706



## CASTELLATION PROFIELEN

Beschikbare kleuren

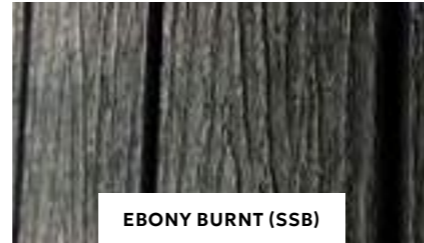
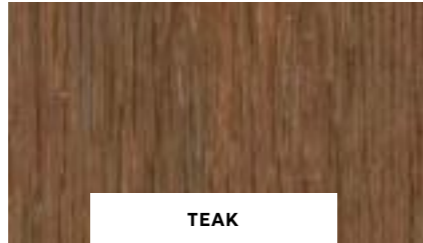

### Profielen



**NewTechWood composiet wandprofiel**  
Castellation 25 | UH61

2,5x19,5x290 cm | werkend 18,5 cm | voorzien van Ultrashield co-extrusie laag

Red cedar	<b>1059174</b>
Teak	<b>1059175</b>
Ebony burnt (ssb)	<b>1060361</b>



**NewTechWood composiet wandprofiel**  
Castellation 50 | UH58

2,5x19,5x290 cm | werkend 18,5 cm | voorzien van Ultrashield co-extrusie laag

Red cedar	<b>1060370</b>
Teak	<b>1060371</b>
Ebony burnt (ssb)	<b>1060372</b>



**NewTechWood composiet wandprofiel**  
Castellation 4325 | UH93

2,5x19,5x290 cm | werkend 18,5 cm | voorzien van Ultrashield co-extrusie laag

Red cedar	<b>1060373</b>
Teak	<b>1060374</b>
Ebony burnt (ssb)	<b>1060375</b>

## MONTAGE CASTELLATION

Te monteren met wandclips voor duurzame bevestiging. De profielen, welke zowel horizontaal als verticaal toepasbaar zijn, kunnen onderling gecombineerd worden. Af te werken met composiet of aluminium hoekprofielen. Castellation is getest met Brandklasse E, daardoor is het toepasbaar als wandbekleding voor buitenverblijven of tuinafscheidingen.

Zie de montagehandleiding op [newtechwood.nl](http://newtechwood.nl).



**NewTechWood composiet eindprofiel**  
Eindprofiel t.b.v. castellation | UH50

7x5x300 cm | voorzien van Ultrashield co-extrusie laag

Red cedar	<b>1060364</b>
Teak	<b>1060365</b>
Ebony zwart	<b>1060366</b>



**NewTechWood composiet hoekprofiel**  
Buitenhoekprofiel t.b.v. castellation | UH51

7x8x300 cm | voorzien van Ultrashield co-extrusie laag

Red cedar	<b>1060367</b>
Teak	<b>1060368</b>
Ebony zwart	<b>1060369</b>



**NewTechWood aluminium eindprofiel**  
Eindprofiel

5x5x300 cm | voorzien van Ultrashield co-extrusie laag

Red cedar	<b>1059180</b>
Teak	<b>1059183</b>
Ebony zwart	<b>1063512</b>



**NewTechWood aluminium klik hoekprofiel**  
Buitenhoekprofiel

6x6x300 cm | voorzien van Ultrashield co-extrusie laag

Red cedar	<b>1059185</b>
Teak	<b>1059188</b>
Ebony zwart	<b>1063513</b>



**Ventilatie achterlat**  
Vuren

2,1x4,5x250 cm | groen geïmpregneerd

**1064301**



**NewTechWood wandclips**  
90 stuks

Set met 90 clips, 90 schroeven (4,2x20 mm), 15 fixeerschroeven (3,2x12 mm) en 15 uitvlakstoppers | incl. bit | verbruik ca. 15 clips per m2

**1059178**



**NewTechWood balkop schroevenset**  
50 stuks

4,2x38 mm | incl. bit | t.b.v. bevestiging eerste en laatste plank

Red cedar	<b>1063915</b>
Teak	<b>1063911</b>
Ebony zwart	<b>1063916</b>



**Ventilatie achterlat**  
Aluminium

3x6x300 cm | S-profiel | zwart RAL9005

**1064706**



Bij alle productafbeeldingen op deze pagina's is de kleur Teak afgebeeld.



NIEUW



Onderhoudsarme, kleurvast wanden maakt u eenvoudig met NewTechWood wandprofielen.

Monteer aan drie zijden de U-profielen en aan één zijde het eerste deel van het klikprofiel. Plaats vervolgens de opvulstang in het onderste U-profiel.

Zaag de planken 7 cm korter dan de wandhoogte, daarmee kunt u ze er verticaal in schuiven. Komt de wand in direct zonlicht te staan? Plaats dan in elke derde plank een stabilisatiestang.

Schuif de wandprofielen verticaal in de U-profielen en zaag de laatste plank op maat. Klik ten slotte het tweede deel van het klikprofiel vast.

# NewTechWood wanden voor buitenverblijven

## Beschikbare kleuren

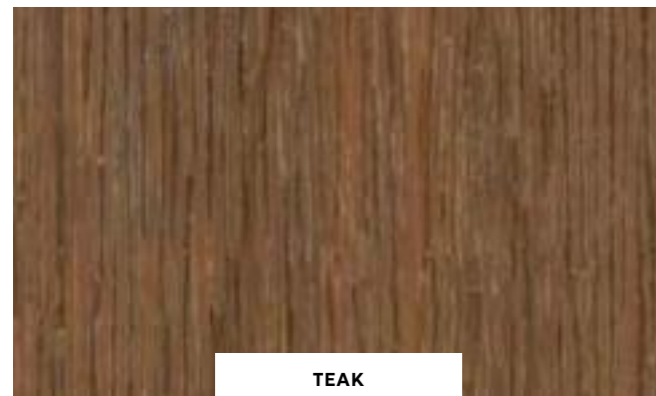

TEAK



EBONY ZWART



**NewTechWood composiet wandprofiel triple UH66**

2,1x16x300 cm | voorzien van Ultrashield co-extrusie laag | werkend 15 cm | excl. stabiliseringsstang

Teak **1064260**  
Ebony zwart **1064261**



**NewTechWood aluminium U-klikprofiel**

300 cm | voorzien van Ultrashield co-extrusie laag | set bestaat uit 2 delen

Teak **1064277**  
Ebony zwart **1064278**



**NewTechWood aluminium U-profiel**

300 cm | voorzien van Ultrashield co-extrusie laag

Teak **1064275**  
Ebony zwart **1064276**



**NewTechWood aluminium opvulstang**

2x2x300 cm

**1072349**



**NewTechWood stabiliseringsset Staal**

1x2x295 cm | ter voorkoming van bolstaan van profielen | 1 set bevat 4 stuks

**1064283**

- Duurzaam
- Kleurvast
- Onderhoudsvriendelijk
- Weerbestendig

Zie de montagehandleiding op [newtechwood.nl](http://newtechwood.nl).



# TERRASPLANKEN & DEKDELEN



woodv.nl/tpd

Terrasplanken en dekdelen bieden niet alleen een stevige basis, maar voegen ook karakter en warmte toe aan uw buitenruimte.





# Terrasplanken en tegels

TERRASPLANKEN EN TEGELS



**Geschaafde/fijnbezaagde planken**  
Douglas

1 zijde geschaafd, 1 zijde fijnbezaagd | ook te gebruiken als dekdeel

**Onbehandeld**

2,8x19,5x300 cm	<b>1011329</b>
2,8x19,5x400 cm	<b>1009209</b>
2,8x19,5x500 cm	<b>1009210</b>
2,8x24,5x300 cm	<b>1050610</b>
2,8x24,5x400 cm	<b>W31839</b>
2,8x24,5x500 cm	<b>1050611</b>

**Groen geïmpregneerd**

2,8x19,5x300 cm	<b>W45840</b>
2,8x19,5x400 cm	<b>W45845</b>
2,8x19,5x500 cm	<b>W45850</b>
2,8x24,5x400 cm	<b>W45839*</b>

**Kleurloos geïmpregneerd**

2,8x19,5x300 cm	<b>W50840*</b>
2,8x19,5x400 cm	<b>W50845*</b>
2,8x19,5x500 cm	<b>W50850*</b>
2,8x24,5x400 cm	<b>W50839*</b>



**Dubbelzijdig geprofileerd dekdeel**  
Douglas

1 zijde grof profiel, 1 zijde fijn profiel

**Onbehandeld**

2,4x13,8x300 cm	<b>W31355</b>
2,4x13,8x400 cm	<b>1009208</b>
2,4x13,8x500 cm	<b>W31358</b>

**Groen geïmpregneerd**

2,4x13,8x300 cm	<b>W44355</b>
2,4x13,8x400 cm	<b>W44357</b>

**Kleurloos geïmpregneerd**

2,4x13,8x300 cm	<b>W50355*</b>
2,4x13,8x400 cm	<b>W50357*</b>
2,4x13,8x500 cm	<b>W44358*</b>



**Enkelzijdig geprofileerd dekdeel**

1 zijde grof profiel, 1 zijde glad

**Onbehandeld**



2,5x14,5x300 cm	<b>WA00921</b>
2,5x14,5x400 cm	<b>WA00922</b>
2,5x14,5x500 cm	<b>WA00923</b>

**Groen geïmpregneerd**

2,5x14,5x300 cm	<b>1070033*</b>
2,5x14,5x400 cm	<b>1070034*</b>
2,5x14,5x500 cm	<b>1070035*</b>

**Kleurloos geïmpregneerd**

2,5x14,5x300 cm	<b>1070036*</b>
2,5x14,5x400 cm	<b>1070037*</b>
2,5x14,5x500 cm	<b>1070038*</b>

**Planken**  
Grenen

2,8x19,5x400 cm | 1 zijde geschaafd, 1 zijde fijnbezaagd | groen geïmpregneerd

**1011337**



**Geprofileerd dekdeel**  
Grenen

1 zijde grof profiel, 1 zijde glad | groen geïmpregneerd

2,8x14,5x300 cm	<b>W06512</b>
2,8x14,5x400 cm	<b>W06515</b>
2,8x14,5x500 cm	<b>W06518</b>



**Terrasschroef**

5x60 mm, t.b.v. terrasplanken  
25-28 mm dik, 100 stuks



**1021062**



**Dekdeel**  
Red balau

1 zijde met V-groeven, 1 zijde glad | minimaal duurzaamheidsklasse 2



2,8x19x245 cm	<b>W14970</b>
2,8x19x305 cm	<b>W14971</b>
2,8x19x365 cm	<b>W14972</b>
2,8x19x545 cm	<b>W14973</b>

**Geprofileerd dekdeel**  
Kapur

1 zijde grof profiel, 1 zijde glad | minimaal duurzaamheidsklasse 2



2,1x14,5x245 cm	<b>1063902</b>
2,1x14,5x305 cm	<b>1063903</b>
2,1x14,5x365 cm	<b>1064014</b>
2,1x14,5x395 cm	<b>1063697</b>
2,1x14,5x425 cm	<b>W14956</b>
2,1x14,5x455 cm	<b>1064016</b>

**Geprofileerd dekdeel**  
Kapur

1 zijde grof profiel, 1 zijde glad | minimaal duurzaamheidsklasse 2

2,5x14,5x245 cm	<b>1064017</b>
2,5x14,5x305 cm	<b>W14962</b>
2,5x14,5x365 cm	<b>1064021</b>
2,5x14,5x395 cm	<b>1063697</b>
2,5x14,5x425 cm	<b>1064023</b>
2,5x14,5x455 cm	<b>1064024</b>

**Reliëftegel**  
Hardhout

Dikte latten 1,2 cm | dikte tegel 2,4 cm | hardhout | fijn profiel

50x50 cm	<b>1000035</b>
100x100 cm	<b>1000036</b>

**NIEUW**





**NewTechWood kliktegel**

1,2 cm dik | kleurvast | eenvoudig te leggen

30x30 cm, Teak	<b>1060362</b>
30x30 cm, Ipé	<b>1060363</b>

**NIEUW**

**NewTechWood kliktegel**

1,2 cm dik | kleurvast | eenvoudig te leggen

30x90 cm, Teak	<b>1063918</b>
30x90 cm, Ipé	<b>1063917</b>

## VLONDERPLAN

Een duurzame vlonder begint met een goed plan. Scan de code en ga direct aan de slag.

Voor specifieke tips en instructies voor het plaatsen van een composiet vlonder, bezoek [newtechwood.nl](http://newtechwood.nl).



[woodv.nl/vlo](http://woodv.nl/vlo)

# NewTechWood terrasplanken

1059155

Met NewTechWood terrasplanken kan gemakkelijk een duurzaam en kwalitatief hoogwaardig terras worden gelegd. De composiet planken (composiet is een mix van hout en kunststof) zijn dankzij de Ultrashield co-extrusie laag zeer kleurvast, onderhoudsvriendelijk, vuilafstotend en UV-bestendig. Ondersteunt met 25 jaar garantie.

De keuze tussen een houtnerf of een gladde afwerking is geheel aan u. De terrasplanken zijn namelijk tweezijdig te gebruiken. Eén zijde is voorzien van houtnerf, terwijl de andere zijde glad is. De producten zijn tevens vervaardigd uit 95% gerecycled materiaal.

-  Duurzaam
-  Kleurvast
-  Onderhoudsvriendelijk
-  Weerbestendig

## TERRASPLANKEN TWEEZIJDIG

Beschikbare kleuren

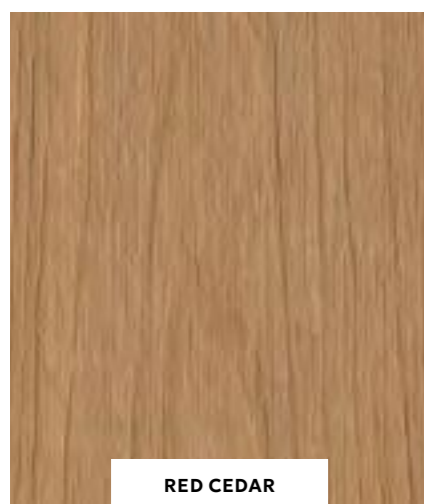

RED CEDAR

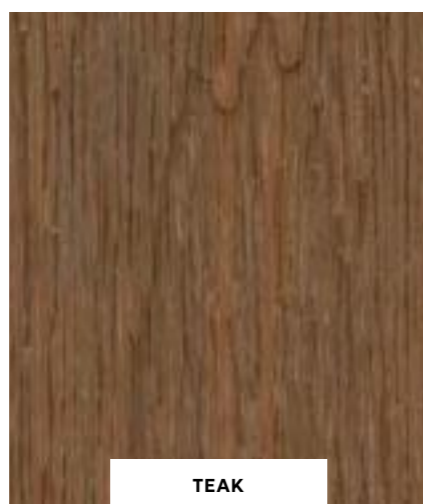

TEAK

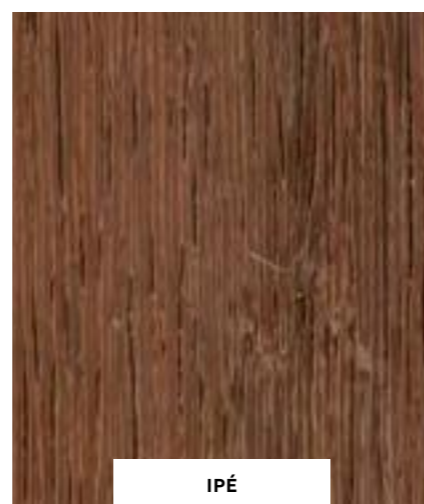

IPÉ

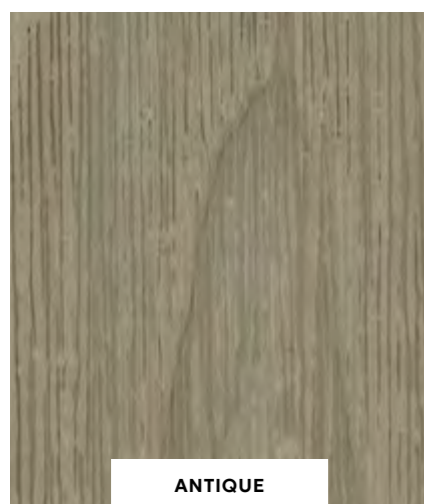

ANTIQUE

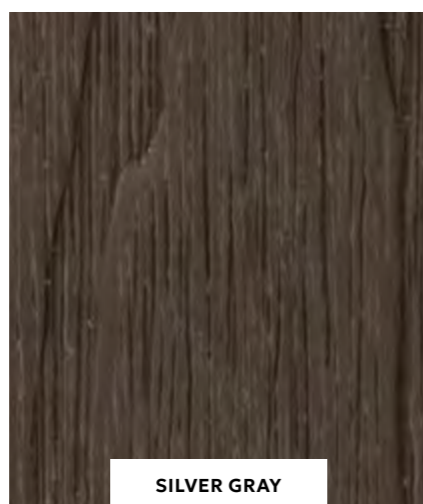

SILVER GRAY

\*500 cm op aanvraag leverbaar



### NewTechWood composiet terrasplank

Smal | UH02

Voorzien van Ultrashield co-extrusie laag

2,3x13,8x300 cm

Red cedar	<b>1059151</b>
Teak	<b>1059154</b>
Ipé	<b>1059153</b>
Antique	<b>1059155</b>
Silver gray	<b>1059152</b>

2,3x13,8x400 cm

Red cedar	<b>1059146</b>
Teak	<b>1059149</b>
Ipé	<b>1059148</b>
Antique	<b>1059150</b>
Silver gray	<b>1059147</b>



### NewTechWood composiet terrasplank

Breed | UH22

Voorzien van Ultrashield co-extrusie laag

2,3x21x300 cm

Red cedar	<b>1060356</b>
Teak	<b>1060359</b>
Ipé	<b>1060358</b>
Antique	<b>1060360</b>
Silver gray	<b>1060357</b>

2,3x21x400 cm

Red cedar	<b>1059156</b>
Teak	<b>1059159</b>
Ipé	<b>1059158</b>
Antique	<b>1059160</b>
Silver gray	<b>1059157</b>

Terrasplanken



### NewTechWood composiet kantplank

US07

Voorzien van Ultrashield co-extrusie laag

2,3x13,8x300 cm

Red cedar	<b>1059161</b>
Teak	<b>1059164</b>
Ipé	<b>1059163</b>
Antique	<b>1059165</b>
Silver gray	<b>1059162</b>

## MONTAGE

In combinatie met de NewTechWood terrasclips eenvoudig te monteren op onderliggers van hardhout of aluminium. Zie de montagehandleiding op [newtechwood.nl](http://newtechwood.nl).



### Onderregel

Hardhout 4x6x390 cm gevingerlast en gelamineerd	<b>1060673</b>
Aluminium 3x5x400 cm zwart RAL9005	<b>1064705</b>



### NewTechWood terrasclips

100 stuks

Incl. schroeven en bit | verbruik planken 13,8 cm breed: ca. 20 clips per m<sup>2</sup> | verbruik planken 21 cm breed: ca. 15 clips per m<sup>2</sup>

**1059176**



### NewTechWood terrasclips start

25 stuks

Incl. schroeven en bit

**1059177**

### NewTechWood bitumen tape

7x1500 cm | ter bescherming van onderbalken

**1072538**



Bij alle productafbeeldingen op deze pagina's is de kleur Teak afgebeeld.



# NewTechWood Old World

Ervaar de karakteristieke uitstraling van verouderd hout met NewTechWood Old World. Zonder splinters en scheuren en bovendien kleurvast en vlekbestendig. Ondersteunt met 25 jaar garantie.



## TERRASPLANKEN TWEEZIJDIG, OLD WORLD

### Beschikbare kleuren

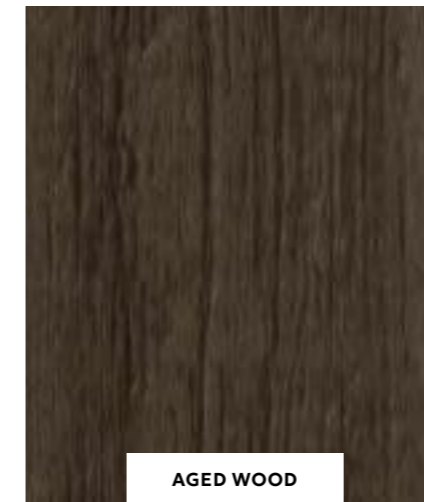

AGED WOOD

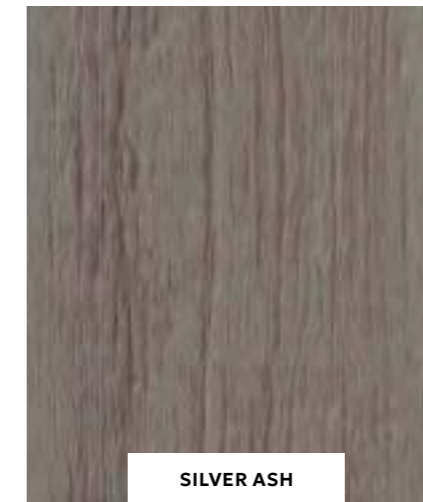

SILVER ASH

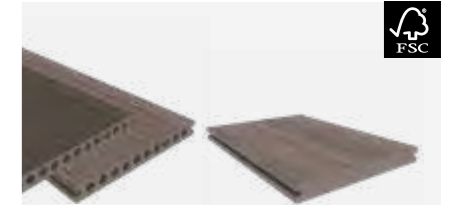

NewTechWood composiet terrasplank Old World US54

Voorzien van Ultrashield co-extrusie laag

2,3x21x400 cm

Aged wood **1063514**  
Silver ash **1064417**

2,3x21x400 cm, met ronde kamerprofielen

Aged wood **1073824**  
Silver ash **1073823**



## MONTAGE

In combinatie met de NewTechWood terrasclips eenvoudig te monteren op onderliggers van hardhout of aluminium. Zie de montagehandleiding op [newtechwood.nl](http://newtechwood.nl).



Onderregel

Hardhout 4x6x390 cm  
gevingerlast en gelamineerd **1060673**  
Aluminium 3x5x400 cm  
zwart RAL9005 **1064705**



NewTechWood terrasclips  
100 stuks

Incl. schroeven en bit | verbruik planken  
13,8 cm breed: ca. 20 clips per m<sup>2</sup> |  
verbruik planken 21 cm breed: ca. 15 clips  
per m<sup>2</sup> **1059176**



NewTechWood terrasclips start  
25 stuks

Incl. schroeven en bit **1059177**

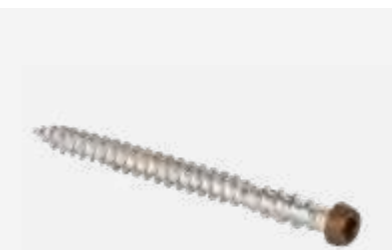

NewTechWood schroeven  
RVS

RVS schroef 4,2x50 mm met gekleurde  
top | t.b.v. NewTechWood terrasplanken |  
incl. bit | set bevat 100 stuks

Red cedar **1064700**  
Teak **1064703**  
Ipé **1064701**  
Antique **1064704**  
Silver gray **1064702**



Tegel  
Rubber

10x10x1 cm | eventueel te plaatsen  
onder de onderregels, o.a. voor betere  
afwatering, geluidsreductie op harde  
ondergrond en eventuele bescherming  
van dakleer | 10 stuks **W23599**

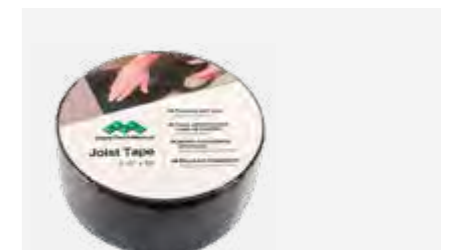

NewTechWood bitumen tape

7x1500 cm | ter bescherming van  
onderbalken **1072538**

# SCHUTTINGEN



woodv.nl/sch

Blader door ons uitgebreide assortiment schuttingen en ontdek de perfecte balans tussen functionaliteit, kwaliteit en stijl.



# Schuttingen en poorten in elke stijl

Van hout tot composiet: ons zorgvuldig samengestelde assortiment biedt voor elke tuin de perfecte oplossing.

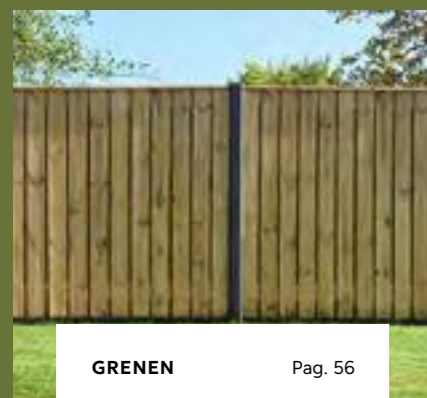

**GREKEN** Pag. 56



**VUREN** Pag. 60

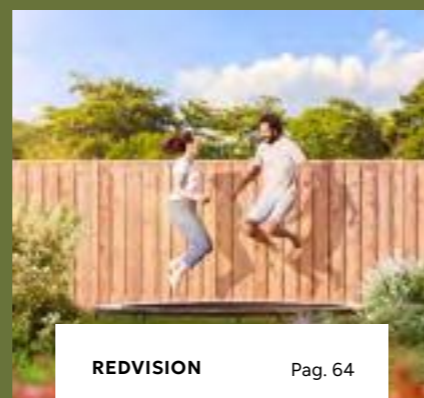

**REDVISION** Pag. 64



**DOUGLAS** Pag. 66



**ZWART** Pag. 72



**HARDHOUT** Pag. 74

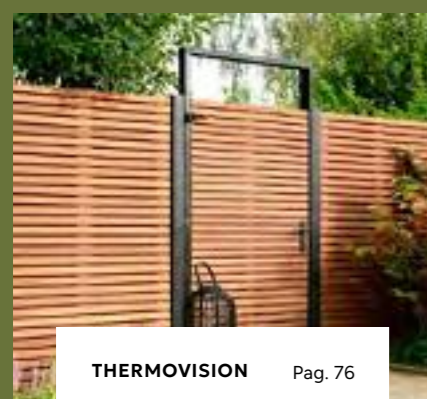

**THERMOVISION** Pag. 76

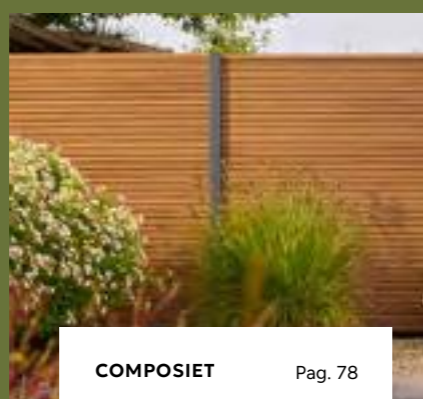

**COMPOSIET** Pag. 78

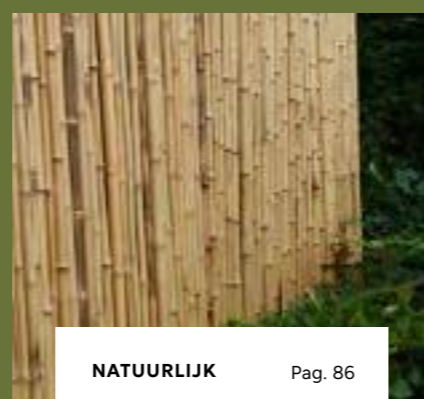

**NATUURLIJK** Pag. 86



**TRELLISSEN** Pag. 92



SCHUTTINGEN, HEKKEN & POORTEN

SCHUTTINGEN EN POORTEN IN ELKE STIJL



# Grenen schermen en deuren

1050329

**Plankenscherm**  
21-planks

Geschaafd | 19 planken op 2 tussenplanken | groen geïmpregneerd | verticaal toepasbaar

1	180x180 cm   1,7x14 cm 180x180 cm   1,5x14 cm	<b>W08116</b> <b>W08190</b>
2	180x89 cm   1,7x14 cm 180x89 cm   1,5x14 cm	<b>W08101</b> <b>1033629</b>
3	180x130 cm   1,7x14 cm 180x130 cm   1,5x14 cm	<b>W08107</b> <b>1033628</b>
4	180x180/89 cm   1,7x14 cm	<b>W08111</b>
5	180x180/89 cm   1,5x14 cm	<b>1064127</b>

**Plankenscherm**  
18-planks

180x180 cm | geschaafde planken 1,5x14 cm | 15 planken op 3 tussenplanken | groen geïmpregneerd | zowel horizontaal als verticaal toepasbaar

**924406**

**Plankenscherm**  
23-planks

180x180 cm | geschaafde planken 1,5x14 cm | 21 planken op 2 tussenplanken | groen geïmpregneerd | verticaal toepasbaar

**1050329**

**Betonijzertrellis**

Grenen raamwerk 4,4x6,8 cm met verzinkt betonijzertrellis | maaswijdte betonijzer 7,5x7,5 cm, doorsnede 5 mm | groen geïmpregneerd

180x180 cm  
90x180 cm  
60x180 cm

**W08317**  
**W08318**  
**W08319**

**Plankenscherm**  
19-planks

180x180 cm | geschaafde planken 1,5x14 cm | 17 planken op 2 tussenplanken | groen geïmpregneerd | verticaal toepasbaar

**W08176**

**Toogplankenscherm**  
19-planks

180x180 cm | geschaafde planken 1,5x14 cm | 17 planken op 2 tussenplanken | groen geïmpregneerd | verticaal toepasbaar

**W08177**

**Eco gaastrellis**

Grenen raamwerk 4,5x4,5 cm met verzinkt gaaspaneel | maaswijdte gaaspaneel 7,5x7,5 cm, doorsnede 3,8 mm | groen geïmpregneerd

180x180 cm  
90x180 cm

**W08325**  
**W08326**



**POORTEN**

Kijk voor bijpassende poorten op de volgende pagina. >



**Plankendeur**  
Verticaal

90x180 cm | geschaafde planken 1,7x14 cm | op verstelbaar stalen frame | groen geïmpregneerd | excl. hang- en sluitwerk

**W07575**



**Plankendeur**  
Verticaal

100x180 cm | geschaafde planken 1,7x14 cm | op verstelbaar stalen frame | groen geïmpregneerd | excl. hang- en sluitwerk

**W07550**



**Plankendeur**  
Verticaal

100x195 cm | geschaafde planken 1,7x14 cm | op verstelbaar stalen frame | groen geïmpregneerd | excl. hang- en sluitwerk

**1060619**



**Plankendeur**  
Verticaal

100x195 cm | geschaafde planken | op verstelbaar zwart stalen frame | groen geïmpregneerd | excl. hang- en sluitwerk

**NIEUW** **1071627**



**Plankendeur**  
Verticaal

120x195 cm | geschaafde planken 1,7x14 cm | op verstelbaar stalen frame | groen geïmpregneerd | excl. hang- en sluitwerk

**1060620**



**Plankendeur**  
Verticaal

120x195 cm | geschaafde planken | op verstelbaar zwart stalen frame | groen geïmpregneerd | excl. hang- en sluitwerk

**NIEUW** **1071626**



**Tuindeurkozijn**  
Universeel

Max. 160x210 cm | set bestaat uit 3 geschaafde regels, waarvan 1 verticale regel met aanslaglat | groen geïmpregneerd | incl. bevestigingsmaterialen en handleiding

**1011339**



**Afdekkap**

Geschaafd | groen geïmpregneerd | t.b.v. rechtscherm | sponning 6,2 cm

3,5x8,5x180 cm **W06803**  
3,5x8,5x235 cm **W06804**



**Afdekkap**  
Aluminium

4,5x6,1x179,5 cm | sponning 5,1 cm | zwart RAL 9005

**1060251**

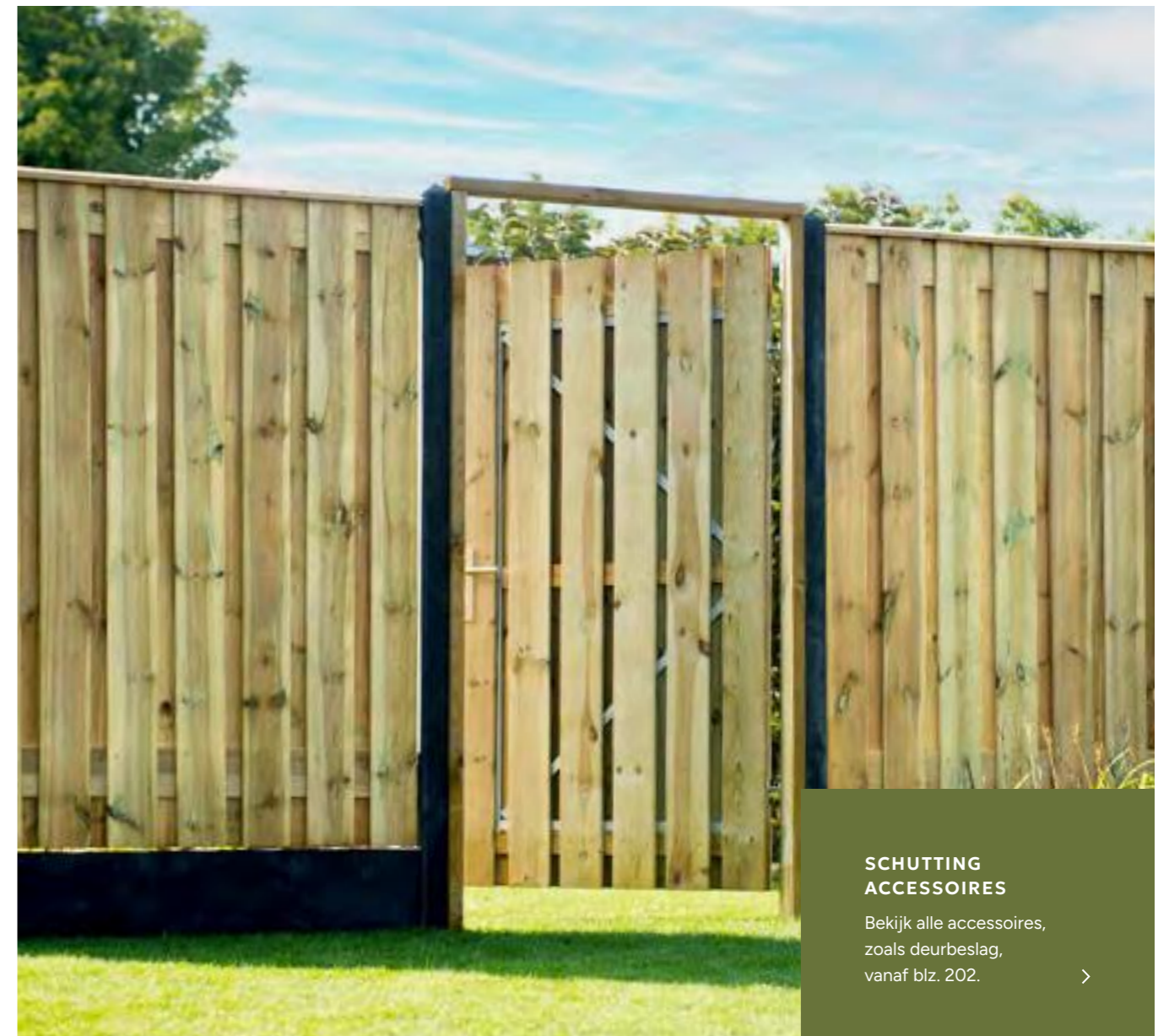

**SCHUTTING ACCESSOIRES**

Bekijk alle accessoires, zoals deurbeslag, vanaf blz. 202. >

**Greenen zelfbouwsysteem**



**Geschaafde profielplanken**

Werkend 13,5 cm | groen geïmpregneerd

2,8x14,5x200 cm **W06150**  
2,8x14,5x300 cm **W06155**  
2,8x14,5x400 cm **W06160**

Let op: pas de 400 cm planken niet toe als één lengte i.v.m. mogelijk kromtrekken.



**Geschaafde profielafdekkap**

Werkend 13,5 cm | onderzijde met groef en bovenzijde glad geschaafd met vellingkant | groen geïmpregneerd

2,8x13,5x200 cm **W06165**



**Geschaafde vierkante palen met sponning**

Sponningmaat is 3 cm breed en 2 cm diep | groen geïmpregneerd | t.b.v. profielplanken

- 8,8x8,8x270 cm, eindpaal voorzien van één sponning **W07030**
- 8,8x8,8x270 cm, tussenpaal voorzien van twee sponningen **W07035**
- 8,8x8,8x270 cm, hoekpaal voorzien van twee sponningen **W07040**



# Vuren schermen en deuren

W306306



## POORTEN

Kijk voor bijpassende poorten op de volgende pagina. >

1041146



**Jumboscherm**  
17-planks

180x90 cm | geschaafde planken 1,5x14 cm | 15 planken op 2 tussenregels | groen geïmpregneerd | zowel verticaal als horizontaal toepasbaar

**A306193**



**Jumboscherm**  
18-planks

180x180 cm | geschaafde planken 1,5x14 cm | 15 planken op 3 tussenregels | groen geïmpregneerd | zowel verticaal als horizontaal toepasbaar

**A306223**



**Jumboscherm**  
18-planks, 200 cm hoog

180x200 cm | geschaafde planken 1,5x14 cm | 15 planken op 3 tussenregels | groen geïmpregneerd | verticaal toepasbaar

**W306495**



**Tuinscherm Basic**  
Horizontaal

Geschaafde planken 1,8 cm dik, raamwerk 4,5x9 cm | scherm is aan beide zijden even mooi | groen geïmpregneerd | horizontaal toepasbaar

180x180x4,5 cm  
90x180x4,5 cm

**A303119**  
**A303151**



**Tuinscherm Basic**  
Horizontaal, zwart

180x180x4,5 cm | geschaafde planken 1,8 cm dik, raamwerk 4,5x9 cm | scherm is aan beide zijden even mooi | zwart gespoten (RAL9005) | horizontaal toepasbaar

**NIEUW**

**1071714**



**Tuinscherm Flux**  
Horizontaal

180x180x4,2 cm | geschaafde planken 4,3 en 8,6 cm breed op tussenlatten 1,6x9 cm | groen geïmpregneerd | horizontaal toepasbaar

**1063091**



**Jumboscherm**  
20-planks

180x180 cm | geschaafde planken 1,5x14 cm | 17 planken op 3 tussenregels | groen geïmpregneerd | zowel verticaal als horizontaal toepasbaar

**A306304**



**Jumboscherm**  
21-planks

180x180 cm | geschaafde planken 1,5x14 cm | 19 planken op 2 tussenregels | groen geïmpregneerd | verticaal toepasbaar

**W306306**



**Tuinscherm Elan**  
Verticaal

180x180x4,2 cm | aan 2 zijden geschaafde latten met ca. 1 cm tussenruimte | latten 1,3x4,4 cm op tussenlatten 1,6x9,5 cm | bovenzijde afgewerkt met geïntegreerde afdeklát | groen geïmpregneerd | verticaal toepasbaar

**1064294**



**Tuinscherm Elan**  
Horizontaal

180x180x4,2 cm | aan 2 zijden geschaafde latten met ca. 1 cm tussenruimte | latten 1,3x4,4 cm op tussenlatten 1,6x9,5 cm | bovenzijde afgewerkt met geïntegreerde afdeklát | groen geïmpregneerd | horizontaal toepasbaar

**1063092**



**Tuinscherm Elan**  
Horizontaal, extra breed

194x180x4,2 cm | aan 2 zijden geschaafde latten met ca. 1 cm tussenruimte | latten 1,3x4,4 cm op tussenlatten 1,6x9,5 cm | bovenzijde afgewerkt met geïntegreerde afdeklát | groen geïmpregneerd | horizontaal toepasbaar

**NIEUW**

**1072380**



A306223

**SCHUTTING  
ACCESSOIRES**

Bekijk alle accessoires, zoals deurbeslag, vanaf blz. 202. >

**Jumbodeur**  
Horizontaal

100x180 cm | geschaafde planken 1,5x14 cm | met uitgefreesd slotgat | op verstelbaar stalen frame | groen geïmpregneerd | excl. hang- en sluitwerk

**W306310**

**Jumbodeur**  
Verticaal

100x180 cm | geschaafde planken 1,5x14 cm | met uitgefreesd slotgat | op verstelbaar stalen frame | groen geïmpregneerd | excl. hang- en sluitwerk

**W306759**

**Jumbodeur**  
Verticaal, 200 cm hoog

100x200 cm | geschaafde planken 1,5x14 cm | met uitgefreesd slotgat | op verstelbaar stalen frame | groen geïmpregneerd | excl. hang- en sluitwerk

**W306803**



W304573

**Tuindeur Basic**  
Horizontaal, zwart

100x180 cm | geschaafde planken 1,8 cm dik, raamwerk 4,5x9 cm | deur is aan beide zijden even mooi | zwart gespoten (RAL9005) | excl. hang- en sluitwerk

**NIEUW** **1071715**

**Tuindeur Flux**  
Horizontaal

100x180 cm | geschaafde planken 4,3 cm en 8,6 cm breed | op verstelbaar stalen frame | groen geïmpregneerd | excl. hang- en sluitwerk | linksdraaiend

**W306704**

**Tuindeur Elan**  
Verticaal

99x190 cm | aan 2 zijden geschaafde latten met ca. 1 cm tussenruimte | latten 1,3x4,4 cm | op verstelbaar stalen frame | groen geïmpregneerd | excl. hang- en sluitwerk | linksdraaiend

**1041146**

**Tuindeur Elan**  
Horizontaal

100x180 cm | aan 2 zijden geschaafde latten met ca. 1 cm tussenruimte | latten 1,3x4,4 cm | op verstelbaar stalen frame | groen geïmpregneerd | excl. hang- en sluitwerk | linksdraaiend

**W304573**

**Tuindeurkozijn**  
Universeel

Max. 160x210 cm | set bestaat uit 3 geschaafde regels, waarvan 1 verticale regel met aanslaglat | grenen | incl. bevestigingsmaterialen en handleiding

Groen geïmpregneerd Geimpr. en zwart gedompeld **1011339**  
**W08035**

**Afdeklatten**

Geschaafd | groen geïmpregneerd | t.b.v. recht- en toogscherm

**1** 1,9x7x181,5 cm, sponning 5,2 cm **W06805**

**2** 1,9x9,6x181,5 cm, sponning 6,2 cm **W06806**



# Redvision schermen en deur

## SCHUTTING ACCESSOIRES

Bekijk alle accessoires,  
zoals deurbeslag,  
vanaf blz. 202. >

1046016



**Afdekkap**

3,5x8,5x180 cm | sponning 6,2 cm |  
geschaafd | Redvision geïmpregneerd |  
t.b.v. rechtscherm

1046021



**Plankenscherm**  
19-planks

180x180 cm | geschaafde planken 1,6x14  
cm | 17 planken op 2 tussenplanken |  
Redvision geïmpregneerd | verticaal  
toepasbaar

1046017



**Afbouwscherm**  
19-planks

180x180/90 cm | geschaafde planken  
1,6x14 cm | 17 planken op 2 tussen-  
planken | Redvision geïmpregneerd |  
verticaal toepasbaar

1064311



**Plankenscherm**  
19-planks

180x90 cm | geschaafde planken  
1,6x14 cm | 17 planken op 2 tussen-  
planken | verticaal toepasbaar

1064707



**Plankenscherm**  
21-planks

180x180 cm | geschaafde planken 1,6x14  
cm | 19 planken op 2 tussenplanken |  
Redvision geïmpregneerd | verticaal  
toepasbaar | de deur kan zowel links- als  
rechtsdraaiend gemonteerd worden

1046016

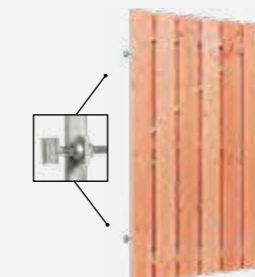

**Plankendeur**  
Verticaal

100x195 cm | 13 geschaafde planken,  
1,6x14 cm | op verstelbaar stalen frame |  
Redvision geïmpregneerd | excl.  
hang- en sluitwerk

1060622

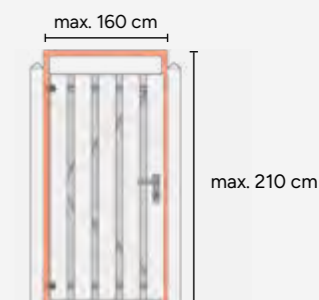

**Tuindeurkozijn**  
Universeel

Max. 160x210 cm | set bestaat uit  
3 geschaafde regels, waarvan 1  
verticale regel met aanslaglat |  
Redvision geïmpregneerd | incl.  
bevestigingsmaterialen en handleiding

1046022



# Douglas schermen en deuren

DOUGLAS SCHERMEN EN DEUREN

**FIJNBEZAAGD**

**Plankenscherf**  
15-planks

180x180 cm | planken 1,9x19,5 cm | 13 planken, 2 tussenplanken | verticaal toepasbaar

**1011340**

**FIJNBEZAAGD**

**Plankenscherf**  
15-planks

180x180 cm | planken 1,9x19,5 cm | 13 planken, 2 tussenplanken | zwart gedompeld | verticaal toepasbaar

**W08089**

**FIJNBEZAAGD**

**Plankenscherf Combi**  
15-planks

180x180 cm | fijnbezaagde planken 1,9x19,5 cm | planken binnenzijde zwart gecoat | zowel horizontaal als verticaal toepasbaar

**W42007**

**GESCHAAFD**

**Plankenscherf**  
17-planks

180x180 cm | planken 1,8x16 cm | 15 planken, 2 tussenplanken | verticaal toepasbaar

**W41099**

**FIJNBEZAAGD**

**Plankenscherf**  
18-planks

180x180 cm | planken 1,5x14 cm | 15 planken, 3 tussenplanken | zowel horizontaal als verticaal toepasbaar

**W42005**

**GESCHAAFD**

**Plankenscherf**  
19-planks, extra breed

194x180 cm | planken 1,6x14 cm | 19 planken op 4 tussenlatten | horizontaal toepasbaar

**NIEUW** **1072381**

## Complete schuttingsystemen douglas

**FIJNBEZAAGD**

**Plankenscherf**  
19-planks

Fijnbezaagd | planken 1,5x14 cm | 17 planken op 2 tussenplanken | verticaal toepasbaar

1	180x180 cm	<b>W42006</b>
2	180x90 cm	<b>WA00586</b>
3	180x130 cm	<b>W42086</b>

**GESCHAAFD**

**Plankenscherf**  
19-planks

Geschaafd | planken 1,6x14 cm | 17 planken op 2 tussenplanken | verticaal toepasbaar

1	180x180 cm	<b>W41096</b>
2	180x90 cm	<b>1063113</b>
3	180x130 cm	<b>W42084</b>
4	180x180/90 cm	<b>1064418</b>

**GESCHAAFD**

**Plankenscherf**  
21-planks

Geschaafd | planken 1,6x14 cm | 19 planken op 2 tussenplanken | verticaal toepasbaar

1	180x180 cm	<b>W42001</b>
2	180x90 cm	<b>1063110</b>
3	180x130 cm	<b>1063111</b>
4	180x180/90 cm	<b>1064126</b>

**POORTEN**

Kijk voor bijpassende poorten op blz. 70.



SCHUTTINGEN, HEKKEN & POORTEN

GESCHAAFD

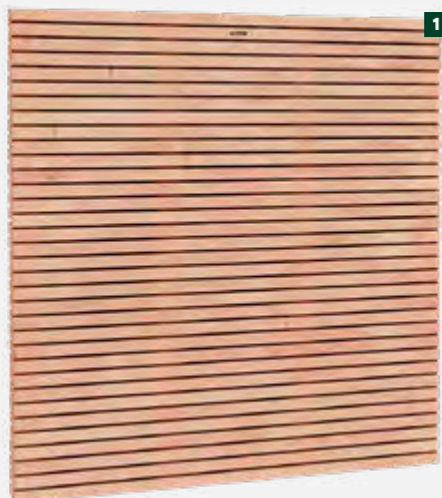

**Tuinscherm Elan**  
Horizontaal, dubbelzijdig

Verfijnde vormgeving met aan 2 zijden latten met ca. 1 cm tussenruimte | latten 1,3x4,4 cm op tussenlatten 1,6x9,5 cm | bovenzijde afgewerkt met geïntegreerde afdeklát | horizontaal toepasbaar

- 1** 180x180x4,2 cm **1063058**
- 2** 194x180x4,2 cm **NIEUW 1072379**
- 3** 180x90x4,2 cm **NIEUW 1071710**
- 4** 180x130x4,2 cm **NIEUW 1071709**
- 5** 180x180/90 cm **NIEUW 1071711**



DOUGLAS SCHERMEN EN DEUREN



GESCHAAFD



**Lattenscherm**  
Enkelzijdig

180x180x3,0 cm | strak lattenconcept | latten 1,5 x 5,7cm | zowel horizontaal als verticaal toepasbaar

**OP=OP 1060803**

GESCHAAFD



**Lattenscherm rhombus**  
Dubbelzijdig

180x180 cm | 21 latten voorzijde, 20 latten aan de achterzijde

**NIEUW 1072529**

GESCHAAFD



**Scherm zwart/douglas**  
Dubbelzijdig

180x180x4,3cm | zwaar kader van 4,3x6,8cm | zowel horizontaal als verticaal toepasbaar

**1060804**

GESCHAAFD

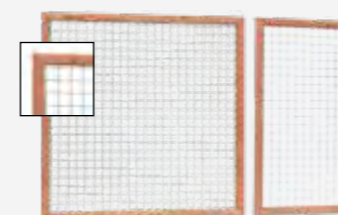

**Betonijzertrellis**

Douglas raamwerk 4,5x7 cm met verzinkt betonijzertrellis | maaswijdte betonijzer 7,5x7,5 cm, doorsnede 5 mm

180x180 cm **W32050**  
90x180 cm **W32055**



**POORTEN**

Kijk voor bijpassende poorten op de volgende pagina. >

SCHUTTINGEN, HEKKEN & POORTEN

**FIJNBEZAAGD** 



**Plankendeur**  
Verticaal

100x195 cm | planken 1,5x14 cm | op verstelbaar stalen frame | excl. hang- en sluitwerk | de deur kan zowel links- als rechtsdraaiend gemonteerd worden

**1060615**

**GESCHAAFD** 



**Plankendeur**  
Verticaal

100x195 cm | planken 1,8x16 cm | op verstelbaar stalen frame | excl. hang- en sluitwerk | de deur kan zowel links- als rechtsdraaiend gemonteerd worden

**1060618**

**FIJNBEZAAGD** 

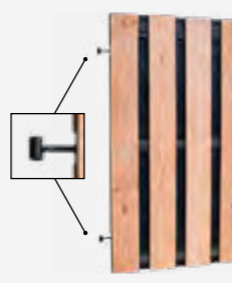

**Plankendeur Combi**  
Verticaal, op zwart frame

100x180 cm | planken 1,9x19,5 cm | op verstelbaar zwart frame | planken binnenzijde zwart gecoat | excl. hang- en sluitwerk | de deur kan zowel links- als rechtsdraaiend gemonteerd worden

**W42008**

**GESCHAAFD** 



**Tuindeurkozijn**  
Universeel

Max. 160x210 cm | set bestaat uit 3 geschaafde regels, waarvan 1 verticale regel met aanslaglat | incl. bevestigingsmaterialen en handleiding

**W07536**

**GESCHAAFD**



**Afdeklap- en kap**  
Douglas

**1** 2,8x8,5x180 cm | t.b.v. douglas scherm | sponning 6x1,2 cm  
Onbehandeld **1011341**

**2** 4,2x8,5x180 cm | t.b.v. douglas scherm | sponning 6x1 cm  
Onbehandeld **W06830**



**Afdekkap**  
Aluminium

4,5x6,1x179,5 cm | sponning 5,1 cm | zwart RAL 9005

**1060251**

**GESCHAAFD** 



**Plankendeur**  
Verticaal

100x195 cm | planken 1,6x14 cm | op verstelbaar stalen frame | excl. hang- en sluitwerk | de deur kan zowel links- als rechtsdraaiend gemonteerd worden

**1060617**

**GESCHAAFD** 



**Plankendeur**  
Verticaal, op zwart frame

100x195 cm | planken 1,6x14 cm | op verstelbaar zwart stalen frame | excl. hang- en sluitwerk | de deur kan zowel links- als rechtsdraaiend gemonteerd worden

**1063291**

**FIJNBEZAAGD**



**Plankendeur**  
Verticaal

100x195 cm | planken 1,9x19,5 cm | op verstelbaar stalen frame | excl. hang- en sluitwerk | de deur kan zowel links- als rechtsdraaiend gemonteerd worden

**1060616**

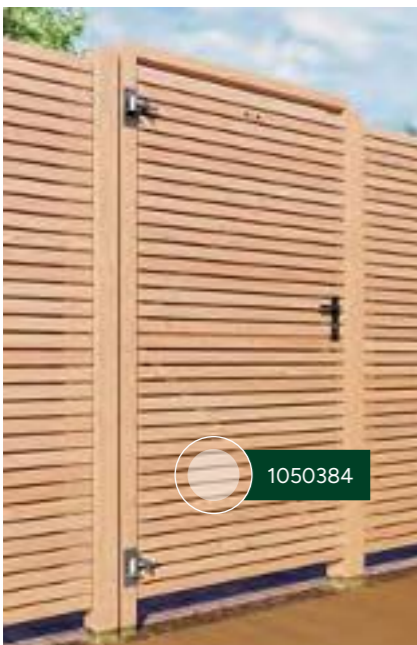

**GESCHAAFD**



**Plankendeur**  
Verticaal, op zwart frame

120x195 cm | geschaafde planken 1,6x14 cm | op verstelbaar zwart stalen frame | excl. hang- en sluitwerk

**NIEUW** **1071625**

**GESCHAAFD** 



**Tuindeur Elan**  
Horizontaal

100x180 cm | verfijnde vormgeving met aan 2 zijden latten met ca. 1 cm tussenruimte | op verstelbaar stalen frame | excl. hang- en sluitwerk | linksdraaiend

**1050384**



**SCHUTTING  
ACCESSOIRES**

Bekijk alle accessoires, zoals deurbeslag, vanaf blz. 202. >



# Zwarte schermen en deuren

1064425

FIJNBEZAAGD



**Plankenscherf**  
Douglas, 15-planks

180x180 cm | fijnbezaagde planken 1,9x19,5 cm | 13 planken op 2 tussenplanken | zwart gedompeld | verticaal toepasbaar

W08089

GESCHAAFD

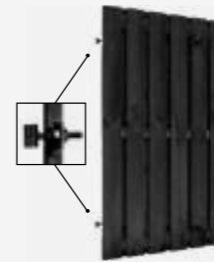

**Plankendeur**  
Naaldhout

100x180 cm | geschaafde planken 1,5x14 cm | op verstelbaar zwart stalen frame | geïmpregneerd en zwart gedompeld | excl. hang- en sluitwerk | de deur kan zowel links- als rechtsdraaiend gemonteerd worden

W08086

GESCHAAFD

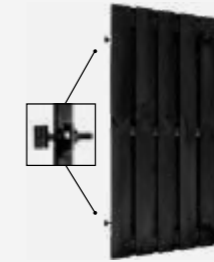

**Plankendeur**  
Naaldhout

100x195 cm | geschaafde planken 1,5x14 cm | op verstelbaar zwart stalen frame | geïmpregneerd en zwart gespoten | excl. hang- en sluitwerk | de deur kan zowel links- als rechtsdraaiend gemonteerd worden

1060621

GESCHAAFD

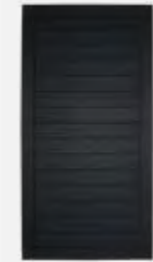

**Tuindeur Basic**  
Vuren

100x180 cm | geschaafde planken 1,8 cm dik, raamwerk 4,5x9 cm | deur is aan beide zijden even mooi | zwart gespoten (RAL9005) | excl. hang- en sluitwerk

NIEUW

1071715

GESCHAAFD



**Tuinscherf Basic**  
Vuren

180x180x4,5 cm | geschaafde planken 1,8 cm dik, raamwerk 4,5x9 cm | scherm is aan beide zijden even mooi | zwart gespoten (RAL9005) | horizontaal toepasbaar

NIEUW

1071714

GESCHAAFD



**Plankenscherf**  
Naaldhout, 18-planks

180x180 cm | geschaafde planken 1,5x14 cm | 15 planken op 3 tussenplanken | geïmpregneerd en zwart gedompeld | zowel horizontaal als verticaal toepasbaar

1007181

GESCHAAFD



**Plankenscherf**  
Naaldhout, 19-planks

180x180 cm | geschaafde planken 1,5x14 cm | 17 planken op 2 tussenplanken | geïmpregneerd en zwart gedompeld | verticaal toepasbaar

W08088

GESCHAAFD



**Lattendeur**  
Grenen, verticaal

99x178 cm | geschaafd | geïmpregneerd en zwart gespoten | op verstelbaar zwart stalen frame | excl. klinkstel | de deur kan zowel links- als rechtsdraaiend gemonteerd worden

1064426

GESCHAAFD

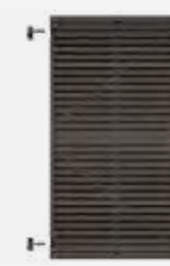

**Lattendeur**  
Grenen, horizontaal

99x178 cm | geschaafd | geïmpregneerd en zwart gespoten | op verstelbaar zwart stalen frame | excl. klinkstel | de deur kan zowel links- als rechtsdraaiend gemonteerd worden

1064425



## SCHUTTING ACCESSOIRES

Bekijk alle accessoires, zoals deurbeslag, vanaf blz. 202.



GESCHAAFD



**Plankenscherf**  
Naaldhout, 21-planks

180x180 cm | geschaafde planken 1,5x14 cm | 19 planken op 2 tussenplanken | verticaal toepasbaar

Geïmpregneerd en zwart gespoten 180x90 cm

W08018  
1064708

Geïmpregneerd en zwart gedompeld

1033626

GESCHAAFD



**Afbouwscherf**  
Naaldhout, 21-planks

180x180 cm | geschaafde planken 1,5x14 cm | 19 planken op 2 tussenplanken | geïmpregneerd en zwart gespoten | verticaal toepasbaar

1064312

GESCHAAFD



**Lattenscherf**  
Grenen

180x180 cm | geschaafd | 61 latten, 2 U-profielen en 4 latten die aan elkaar zijn bevestigd | aan één zijde geschroefd, waardoor het scherm een voor- en achterzijde heeft | geïmpregneerd en zwart gespoten | zowel horizontaal als verticaal toepasbaar

1064424

GESCHAAFD



**Tuindeurkozijn**  
Naaldhout, universeel

Max. 160x210 cm | 3 regels, waarvan 1 verticale regel met aanslaglat | geschaafd | geïmpregneerd en zwart gedompeld | incl. bevestigingsmaterialen en handleiding

W08035

GESCHAAFD

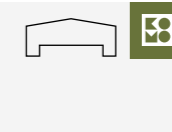

**Afdekkap**  
Grenen

3,5x8,5x180 cm | geschaafd grenen | voorzien van sponning 6,2 cm | geïmpregneerd en zwart gedompeld

W08090



**Afdekkap**  
Aluminium

4,5x6,1x179,5 cm | sponning 5,1 cm | zwart RAL 9005

1060251



# Hardhouten schermen en deuren

## SCHUTTING ACCESSOIRES

Bekijk alle accessoires, zoals deurbeslag, vanaf blz. 202. >

1064006



**Designscreen**  
28-planks

180x180 cm | geschaafde planken 1,5x14 cm | 25 planken, 3 tussenplanken | verticaal toepasbaar | 2 zijden zichtzijde

1064007



**Lattenscreen**  
Enkelzijdig

180x180 cm | 24 geschaafde planken 1,5x7 cm + 4 verticale planken achterzijde | horizontaal toepasbaar | Enkelzijdig scherm

1042620



**Tuinscherm Louvre**

180x180 cm | 4 vlakken met elk 46 geschaafde lamellen 1x4,9 cm | kader 4 cm dik | 3 tussenbalken | verlijmd

1064006



**Tuindeurkozijn**  
Universeel

Max. 160x210 cm | set bestaat uit 3 geschaafde regels, waarvan 1 verticale regel met aanslaglat | incl. bevestigingsmaterialen en handleiding | zwaardere uitvoering

1063694



**Afdekkap**  
Aluminium

4,5x6,1x179,5 cm | sponning 5,1 cm | zwart RAL 9005

1060251



**Afdekkap**

7x3,5x180 cm

1064008



**Plankenschermbeslag**  
17-planks

180x180 cm | geschaafde planken 1,4x14,5 cm | 17 planken, 3 tussenregels | verticaal toepasbaar

1063695



**Plankenschermbeslag**  
15-planks

180x180 cm | geschaafde planken 1,4x14,5 cm | 15 planken, 3 tussenregels | zowel horizontaal als verticaal toepasbaar

1064004



**Betonijscherm**

Hardhouten raamwerk 4,5x7 cm met verzinkt betonijscherm | maaswijdte betonijscherm 7,5x7,5 cm, doorsnede 5 mm

180x180 cm  
90x180 cm

W14301  
W14304



**Plankendeur**  
Verticaal

100x180 cm | 13 geschaafde planken 1,4x14,5 cm | op verstelbaar zwart stalen frame | excl. hang- en sluitwerk | de deur kan zowel links- als rechtsdraaiend gemonteerd worden

1041163



## Thermovision® ayous scherm en deuren

Thermisch modificeren is een behandeling waarbij het hout in een stoomoven door een gecontroleerd proces op hoge temperatuur wordt verhit. Vervolgens wordt het gedroogd tot het juiste vochtgehalte is bereikt. Hiermee wordt de levensduur aanzienlijk verlengd! Aan het proces worden geen chemicaliën toegevoegd, wat het zeer milieuvriendelijk maakt.



### Lattenscherm

180x180 cm | geschaafd | 59 latten, 2 L-profielen en 4 latten die aan elkaar zijn bevestigd | aan één zijde geschroefd, waardoor het scherm een voor- en achterzijde heeft | thermisch gemodificeerd ayous | zowel horizontaal als verticaal toepasbaar

1058803

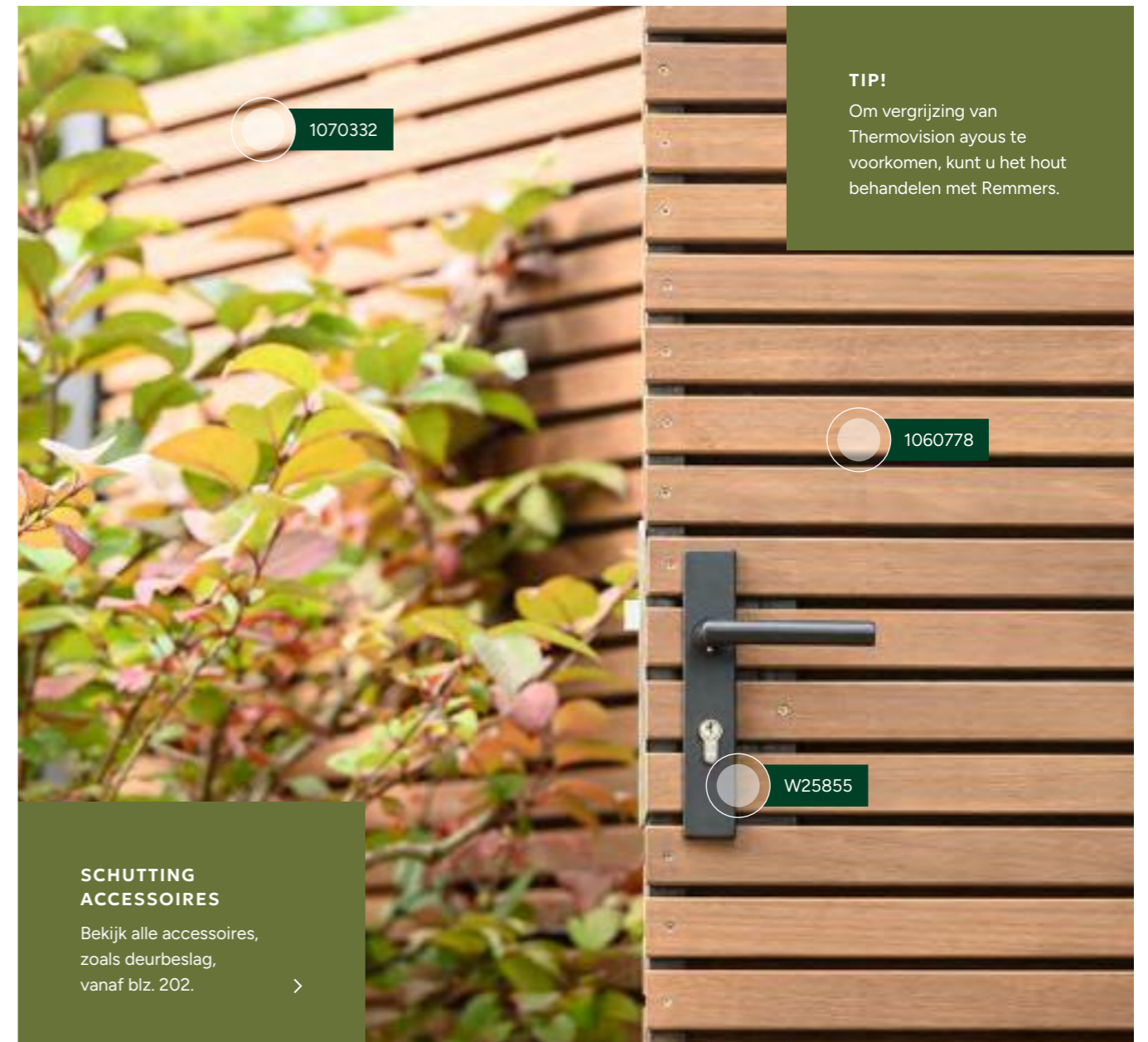

**TIP!**  
Om vergrijzing van Thermovision ayous te voorkomen, kunt u het hout behandelen met Remmers.

### SCHUTTING ACCESSOIRES

Bekijk alle accessoires, zoals deurbeslag, vanaf blz. 202. >



### Lattenscherm variabel Verticaal

180x180 cm | geschaafd | latten in wisselende breedtes van ca. 45 tot 120 mm | aan één zijde geschroefd, waardoor het scherm een voor- en achterzijde heeft | elk scherm is uniek samengesteld | thermisch gemodificeerd ayous | verticaal toepasbaar

NIEUW

1070332



### Lattendeur Verticaal

99x178 cm | geschaafd | thermisch gemodificeerd ayous | op verstelbaar zwart stalen frame | excl. hang- en sluitwerk | de deur kan zowel links- als rechtsdraaiend gemonteerd worden

1060777



### Lattendeur Horizontaal

99x178 cm | geschaafd | thermisch gemodificeerd ayous | op verstelbaar zwart stalen frame | excl. hang- en sluitwerk | de deur kan zowel links- als rechtsdraaiend gemonteerd worden

1060778



### Lattenpaneel Horizontaal

180x60 cm | geschaafd | aan één zijde geschroefd, waardoor het paneel een voor- en achterzijde heeft | thermisch gemodificeerd ayous

1063501

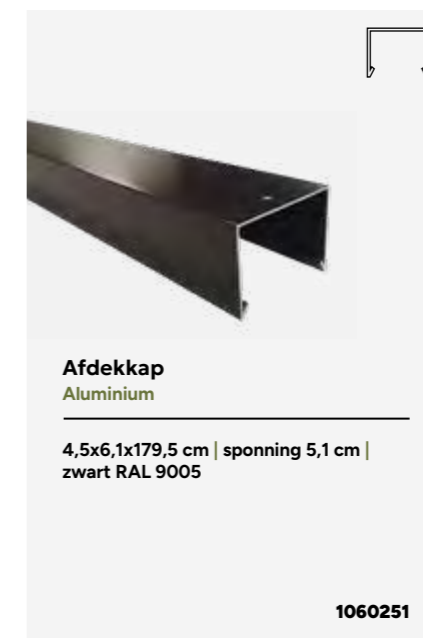

### Afdekkap Aluminium

4,5x6,1x179,5 cm | sponning 5,1 cm | zwart RAL 9005

1060251

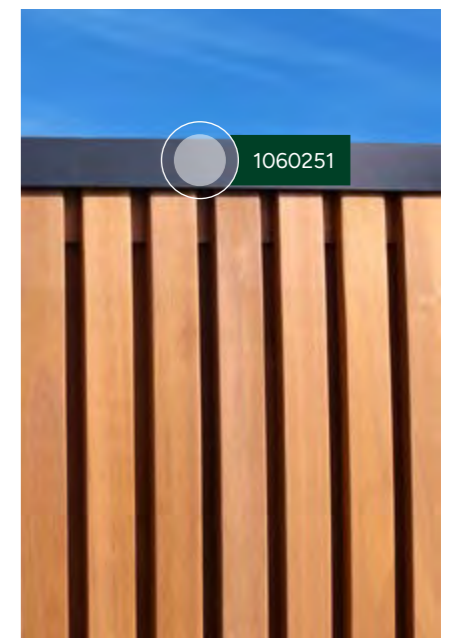



# NewTechWood schermen en deuren horizontaal

## ACCESSOIRES

Kijk voor bijpassende  
accessoires op  
pagina 84. >

De NewTechWood composiet schermen hebben een afmeting van 180x180 cm en zijn voorzien van een co-extrusie toplaag, waardoor ze kleurecht en vlekbestendig zijn. Een Scherm bestaat uit 12 schermplanken en een aluminium start- en topprofielset. Exclusief palen. De tuinschermen worden geleverd in losse onderdelen, voor optimale flexibiliteit.

De deuren zijn 100x195 cm en zijn voorzien van een aluminium frame, composiet schermplanken, scharnieren en zwart deurbeslag. Te combineren met aluminium poortpalen. Inclusief aanslaglat. De composiet deuren zijn linksdraaiend. Met de schermplanken (2,1x16x179cm, werkend 15 cm) als basis kunt u allerlei combinaties maken. De composiet schermplanken zijn namelijk goed met elkaar te combineren.

**Let op:** plaatst u een poort, houd er dan rekening mee dat de schermen 180 cm hoog zijn en de poorten 195 cm. Het hoogteverschil kan met behulp van een extra plank of betonband onder het scherm worden opgevangen.

-  Duurzaam
-  Kleurvast
-  Onderhoudsvriendelijk
-  Weerbestendig



**NewTechWood composiet triple profiel schermen en deuren**  
Red cedar

Voorzien van Ultrashield co-extrusie laag

Scherm	<b>1064249</b>
Deur horizontaal	<b>1064266</b>
Schermplank	<b>1060242</b>



**NewTechWood composiet schermen en deuren**  
Red cedar

Voorzien van Ultrashield co-extrusie laag

Scherm	<b>1064284</b>
Deur horizontaal	<b>1064635</b>
Schermplank	<b>1060237</b>



**NewTechWood composiet triple profiel schermen en deuren**  
Teak en Teak met zwarte achtergrond

Voorzien van Ultrashield co-extrusie laag

<b>Teak</b>	
Scherm	<b>1064427</b>
Deur horizontaal	<b>1064264</b>
Schermplank	<b>1060245</b>
<b>Teak met zwarte achtergrond</b>	
Scherm	<b>1073995</b>
Deur horizontaal	<b>1073834</b>
Schermplank	<b>1073832</b>



**NewTechWood composiet schermen en deuren**  
Teak

Voorzien van Ultrashield co-extrusie laag

Scherm	<b>1064250</b>
Deur horizontaal	<b>1064262</b>
Schermplank	<b>1060240</b>



**NewTechWood composiet triple profiel schermen en deuren**  
Silver gray

Voorzien van Ultrashield co-extrusie laag

Scherm	<b>1064248</b>
Deur horizontaal	<b>1064265</b>
Schermplank	<b>1060243</b>



**NewTechWood composiet schermen en deuren**  
Silver gray

Voorzien van Ultrashield co-extrusie laag

Scherm	<b>1064251</b>
Deur horizontaal	<b>1064263</b>
Schermplank	<b>1060238</b>

NIEUW

# NewTechWood schermen en deuren verticaal

## ACCESSOIRES

Kijk voor bijpassende  
accessoires op  
pagina 84. >

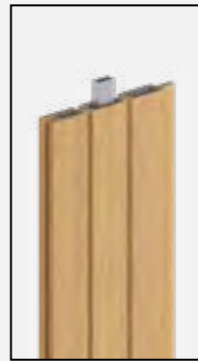
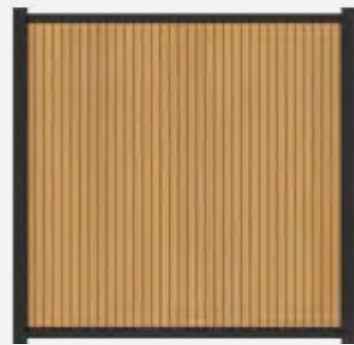

### NewTechWood composiet triple profiel schermen en deuren Red cedar

Voorzien van Ultrashield co-extrusie laag

Deur verticaal **1064269**  
Schermplank **1060242**



### NewTechWood composiet triple profiel schermen en deuren Teak

Voorzien van Ultrashield co-extrusie laag

Deur verticaal **1064267**  
Deur verticaal met  
zwarte achtergrond **1073992**  
Schermplank **1060245**  
Schermplank met  
zwarte achtergrond **1073832**



### NewTechWood composiet triple profiel schermen en deuren Silver gray

Voorzien van Ultrashield co-extrusie laag

Deur verticaal **1064268**  
Schermplank **1060243**

Met de schermplanken (2,1x16x179 cm, werkend 15 cm) kunt u zelf een scherm samenstellen. Voor één scherm zijn 12 schermplanken en een profielset benodigd. De schermplanken zijn voorzien van een co-extrusie toplaag, waardoor ze kleurecht en vlekbestendig zijn.

De deuren zijn 100x195 cm en zijn voorzien van een aluminium frame, composiet schermplanken, scharnieren en zwart deurbeslag. Te combineren met aluminium poortpalen. Inclusief aanslaglat. De composiet deuren zijn linksdraaiend.

Let op: plaatst u een scherm i.c.m. een poort, houd er dan rekening mee dat de schermen 180 cm hoog zijn en de deuren 195 cm hoog. Dit verschil kunt u opvangen door een extra plank of betonband onder het scherm te plaatsen.

- Duurzaam
- Kleurvast
- Onderhoudsvriendelijk
- Weerbestendig



### NewTechWood aluminium profielset Zwart

T.b.v. het plaatsen van de verticale  
schermen

**1071621**

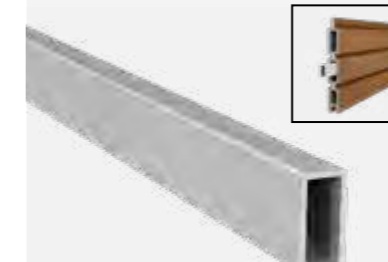

### NewTechWood stabiliseringsset Staal

1x2x176 cm | ter voorkoming van  
bolstaan van profielen | 1 set bevat 4  
stuks

**1064282**



### NewTechWood aluminium onderplank

2x15x180 cm | t.b.v. verticale  
tuinschermen | zwart RAL9005

**1073993**



### TUINSCHERM VERTICAAL MET ALUMINIUM PALEN

Met de aluminium profielset (artikelnummer 1071621) maakt u eenvoudig een scherm van 180x180 cm met verticale vulling. Plaast u een scherm i.c.m. een poort, houd er dan rekening mee dat de schermen 180 cm hoog zijn en de deuren 195 cm hoog. Dit verschil kunt u opvangen door een extra plank of betonband onder het scherm te plaatsen.

NIEUW

# NewTechWood profielsets t.b.v. betonpalen

Met de aluminium U-profielen kunnen NewTechWood schermen tussen betonpalen worden geplaatst.

Er zijn 2 varianten: zwarte aluminium profielen voor een strak contrast, of aluminium co-extrusie profielen in dezelfde kleur als de schermvullingen voor een stijlvolle, uniforme uitstraling. Te monteren met uni beslag RVS (W19102 of W19050).

- Duurzaam
- Kleurvast
- Onderhoudsvriendelijk
- Weerbestendig



### NewTechWood aluminium profielset Zwart (RAL9005)

T.b.v. het plaatsen tussen betonpalen | set bevat 4 U-lijsten 180 cm en bevestigingsmateriaal | zwart gepoedercoat

1073611



### NewTechWood aluminium co-extrusie profielset Red cedar

T.b.v. het plaatsen tussen betonpalen | set bevat 4 U-lijsten 180 cm, 2 pvc adapterlijsten en bevestigingsmateriaal

1064272



### NewTechWood aluminium co-extrusie profielset Teak

T.b.v. het plaatsen tussen betonpalen | set bevat 4 U-lijsten 180 cm, 2 pvc adapterlijsten en bevestigingsmateriaal

1064270



### NewTechWood aluminium co-extrusie profielset Silver gray

T.b.v. het plaatsen tussen betonpalen | set bevat 4 U-lijsten 180 cm, 2 pvc adapterlijsten en bevestigingsmateriaal

1064271

NIEUW

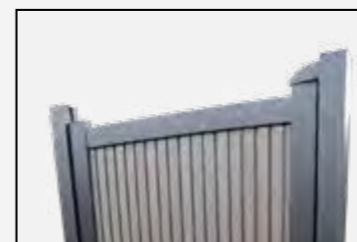

### Zware poortpaal

8x8x320 cm

1073994



# NewTechWood Premium poorten

### NewTechWood Premium poort vlak Horizontaal

Stevige aluminium poorten 97x186 cm | voorzien van beslag en aanslaglat

Red cedar	1073813
Teak	1073814
Silver gray	1073815



### NewTechWood Premium poort triple Horizontaal

Stevige aluminium poorten 97x186 cm | voorzien van beslag en aanslaglat

Red cedar	1073809
Teak	1073810
Teak met zwarte achtergrond	1073811
Silver gray	1073812



### NewTechWood Premium poort triple Verticaal

Stevige aluminium poorten 97x186 cm | voorzien van beslag en aanslaglat

Red cedar	1073816
Teak	1073817
Teak met zwarte achtergrond	1073818
Silver gray	1073819

Hoogwaardige aluminium poorten afmeting 97x186 cm, voorzien van robuust frame 5x8 cm, materiaal dikte 2 mm, verstelbaar zwaar poortbeslag en aanslaglat.

Op aanvraag kunnen wij ook Premium maatwerkpoorten leveren. De levertijd is circa 8 weken en de prijs is afhankelijk van de gewenste afmetingen (breedte tot 120 cm en hoogte tot 220 cm mogelijk). Neem voor meer informatie contact met ons op.

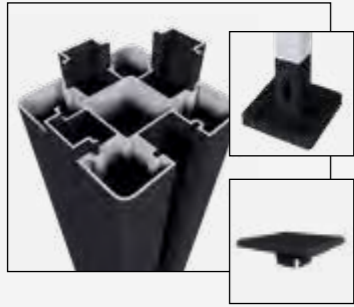

**NewTechWood aluminium paal met paalhouder**  
Zwart

8x8x190 cm | voorzien van sleuven 2,2 cm | incl. paalkap en paalhouder en 3 afdeklijsten

**1064257**

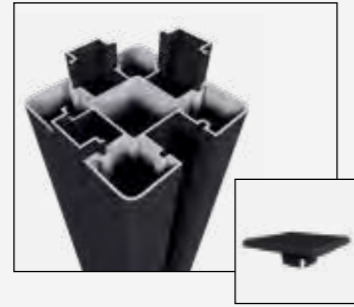

**NewTechWood aluminium paal**  
Zwart

8x8 cm | voorzien van sleuven 2,2 cm | incl. paalkap en 3 afdeklijsten

Lengte 195 cm **1073829**  
Lengte 270 cm **1064258**



**NewTechWood aluminium poortpaalset 2 stuks**  
Zwart

8x8x270 cm | 3 zijden voorzien van sleuven 2,2 cm | incl. paalkap, slotgat en 3 afdeklijsten

**1064259**



**NewTechWood aluminium frameset**

T.b.v. triple profielen, zwart

Aluminium start- en topprofielset | incl. bevestigingsmateriaal | zwart

**1064416**



**NewTechWood aluminium frameset**

T.b.v. reguliere profielen, zwart

Aluminium start- en topprofielset | incl. bevestigingsmateriaal | zwart

**1064415**



**NewTechWood aluminium frameset**

T.b.v. het plaatsen van verticale schermen

Aluminium start- en topprofielset, verstrekt voor verticale schermen | incl. bevestigingsmateriaal | zwart

**NIEUW**

**1071621**



Kijk voor montagehandleidingen op [newtechwood.nl](http://newtechwood.nl)

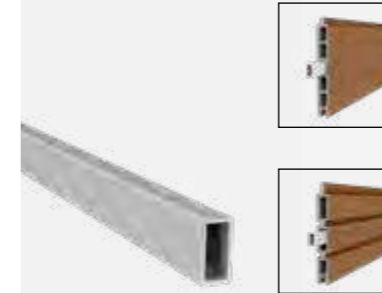

**Stabiliseringsset**  
Staal

1x2x176 cm | ter voorkoming van bolstaan van profielen | 1 set bevat 4 stuks

**1064282**



**NewTechWood aluminium paalkap**  
Zwart

Bij lagere schermen en hekken de paal doorzagen en losse paalkap bevestigen

**1064281**



**Paalhouder**  
Staal, zwart

8x8x40 cm | voor monteren van paal op betonnen ondergrond | paal schuift over paalhouder | incl bevestigingsmateriaal

**1071622**

**DETAIL NEWTECHWOOD DEURBESLAG**





# Natuurlijke schuttingen



**Rietmat**

Gebonden met perlondraad | meerdere stengels per steek

100x200 cm	<b>OP=OP</b>	<b>W17024</b>
150x200 cm	<b>OP=OP</b>	<b>W17025</b>
175x200 cm		<b>W17026</b>
200x200 cm		<b>W17027</b>

**Rietplaat**

Met staaldraad gevlochten

200x200 cm **W17034**



**Bamboescherm**

Op rol

180x180 cm | stokken ca. ø 2 cm

Gelakt **W17080**



**Boomschorsmat**

175x300 cm **W17001**

200x300 cm **W17002**



**Kastanje palen**

Rond

Tamme kastanjehout | geschild

ø 6/8x180 cm	<b>W20006</b>
ø 6/8x250 cm	<b>W20007</b>
ø 8/10x180 cm	<b>1050637</b>
ø 8/10x250 cm	<b>1050638</b>
ø 10/12x180 cm	<b>W20015</b>
ø 10/12x250 cm	<b>1050635</b>



**Montagebeslag**

Set à 4 stuks | t.b.v. gaaspanelen en wilgentenenmatten

**W19010**



**Heidemat**

175x500 cm, ca. 1,5 cm dik **W17012**

200x500 cm, ca. 1,5 cm dik **W17013**

175x300 cm, ca. 3 cm dik **W17019**

200x300 cm, ca. 3 cm dik **W17020**



**Wilgentenenscherm**

Grof

Bovenkant en onderkant voorzien van latten

90x180 cm **W17042**

180x180 cm **W17043**



**Wilgentenenscherm**

Fijn

Met ijzeren frame

90x180 cm **OP=OP** **W17053**

180x180 cm **W17048**



**Wilgentenenmat**

1 stengel dik | met staaldraad gevlochten

100x200 cm **OP=OP** **W17037**

175x200 cm **W17038**

200x200 cm **W17039**



**Schapenhek**

Hazelaar

100x500 cm **OP=OP** **1046048**

120x500 cm **OP=OP** **1046049**



**Schapenhek looppoortje**

100x100 cm | hazelaar | incl. beslag en 2 steunpalen

**OP=OP** **1046046**

# TRELLISSEN & SHUTTERS



woodv.nl/ts1

Op zoek naar net dat beetje extra privacy, een speels element of een mooie én praktische oplossing voor uw klimplanten? Ontdek dan onze trellissen en shutters.





# Houten trellisschermen



**Trellisscherm**  
Grenen

Geschaafde latten 1,2x4,2 cm | groen geïmpregneerd

60x180 cm **1063068**  
40x180 cm **1063067**



**Trellisscherm**  
Grenen, zwart gedompeld

60x180 cm | geschaafde latten 1,2x4,2 cm | geïmpregneerd en daarna zwart gedompeld

**1063069**



**Trellisscherm**  
Vuren

Geschaafde latten ca. 1,5x3,2 cm | mazen ca. 11,5x11,5 cm | groen geïmpregneerd

90x180 cm **1063095**

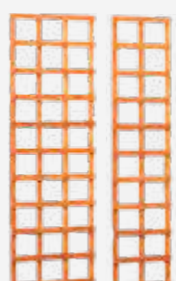

**Trellisscherm**  
Hardhout

Geschaafde latten 1,4x2,8 cm

56x180 cm **1063702**  
40x180 cm **1063693**



**V-trellis**  
Vuren

27-75x189 cm | geschaafde latten 1,5x3,0 cm | groen geïmpregneerd

**1063071**



**V-trellis**  
Hardhout

30-65x150 cm | geschaafde latten 1,4x2,8 cm

**W569704**



# Betonijzertrellissen en gaaspanelen

**Gaaspanelen**  
Verzinkt draad

Maaswijdte 10x10 cm | stekloos | verzinkt draad, doorsnede 3,8 mm

180x180 cm **W08309**  
90x180 cm **W08310**  
180x180 cm, zwart geplastificeerd **1050618**

**Gaaspanelen**  
Verzinkt draad

Maaswijdte 15x15 cm | verzinkt draad, doorsnede 3,8 mm

180x180 cm **1064232**  
75x180 cm **1064231**

**Montagebeslag**  
T.b.v. gaaspanelen

Set à 4 stuks

**W19010**



**Betonijzertrellis**  
Grenen

Grenen raamwerk 4,4x6,8 cm met verzinkt betonijzertrellis | maaswijdte betonijzer 7,5x7,5 cm, doorsnede 5 mm | groen geïmpregneerd

180x180 cm **W08317**  
90x180 cm **W08318**  
60x180 cm **W08319**

**Eco gaastrellis**  
Grenen

Grenen raamwerk 4,5x4,5 cm met verzinkt gaaspaneel | maaswijdte gaaspaneel 7,5x7,5 cm, doorsnede 3,8 mm | groen geïmpregneerd

180x180 cm **W08325**  
90x180 cm **W08326**

**Betonijzertrellis**  
Douglas

Douglas raamwerk 4,5x7 cm met verzinkt betonijzertrellis | maaswijdte betonijzer 7,5x7,5 cm, doorsnede 5 mm

180x180 cm **W32050**  
90x180 cm **W32055**

**Betonijzertrellis**  
Hardhout

Hardhouten raamwerk 4,5x7 cm met verzinkt betonijzertrellis | maaswijdte betonijzer 7,5x7,5 cm, doorsnede 5 mm

180x180 cm **W14301**  
90x180 cm **W14304**

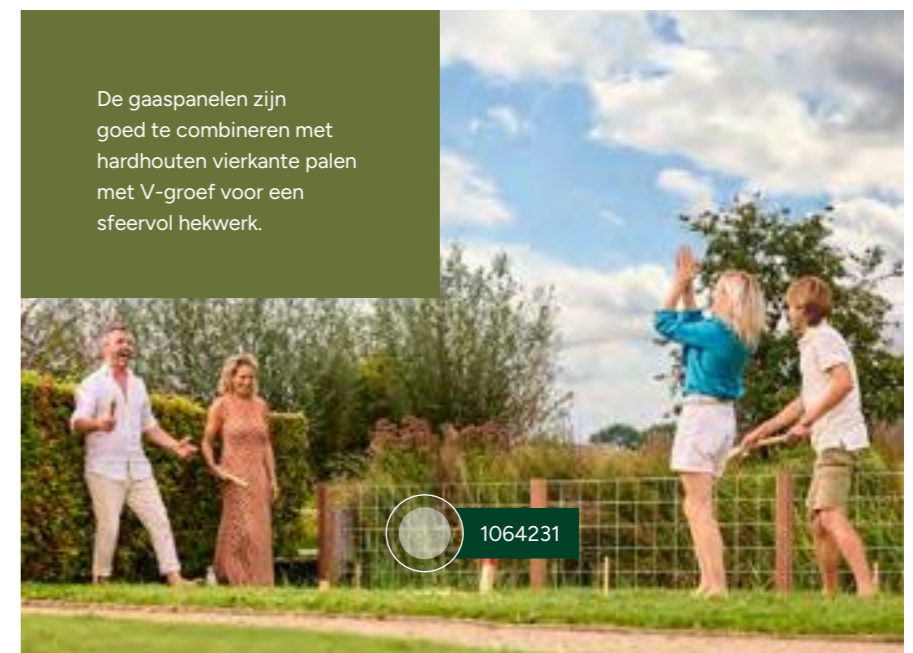

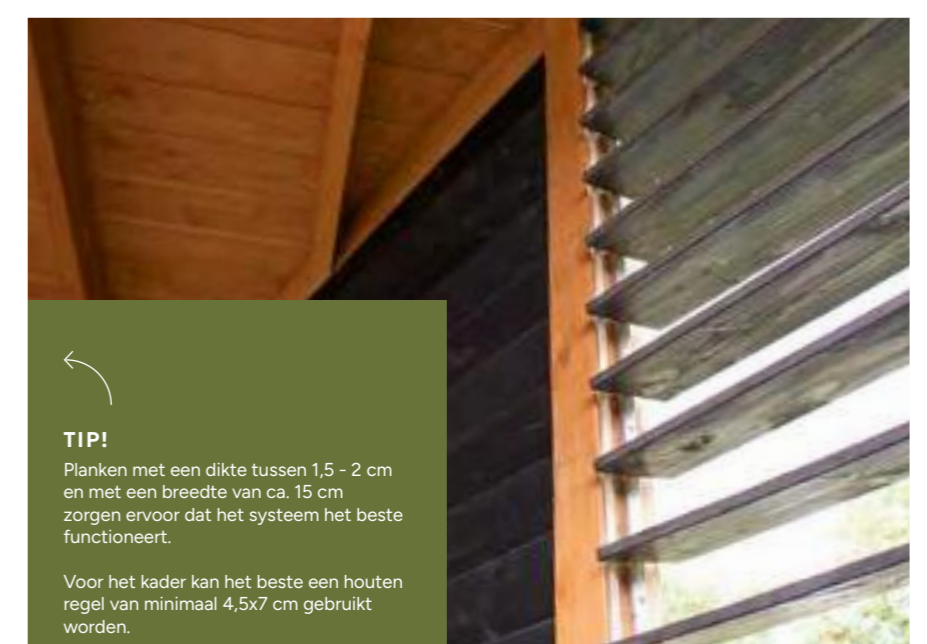

\*Wordt op aanvraag geïmpregneerd. Deze artikelen hebben een langere levertijd en kunnen niet geannuleerd worden.

# HOUT-METAAAL SCHUTTINGSYSTEMEN



woodv.nl/hms

Combineer de warme uitstraling van hout met de moderne look van metaal.



# Onze hout-metaal schuttingsystemen

Onze hout-metaal schuttingsystemen combineren de warme uitstraling van hout met de duurzame, moderne look van metaal. Binnen dit hoofdstuk vindt u verschillende oplossingen om houten schuttingen en poorten te combineren met stevige metalen constructies.

We onderscheiden vier systemen:

**Systeem 1:** Reguliere houten schermen t.b.v. de metalen H-Gleufpaal®.

**Systeem 2:** Extra brede schermen t.b.v. de metalen H-Gleufpaal®.

**Systeem 3:** Houten profielplanken geschikt voor plaatsing tussen de metalen H-Gleufpaal®.

**Systeem 4:** Metalen poortpakketten met houten opvulling.



SYSTEEM 1

REGULIERE SCHERMEN  
T.B.V. H-GLEUFPAAL®

Pag. 100

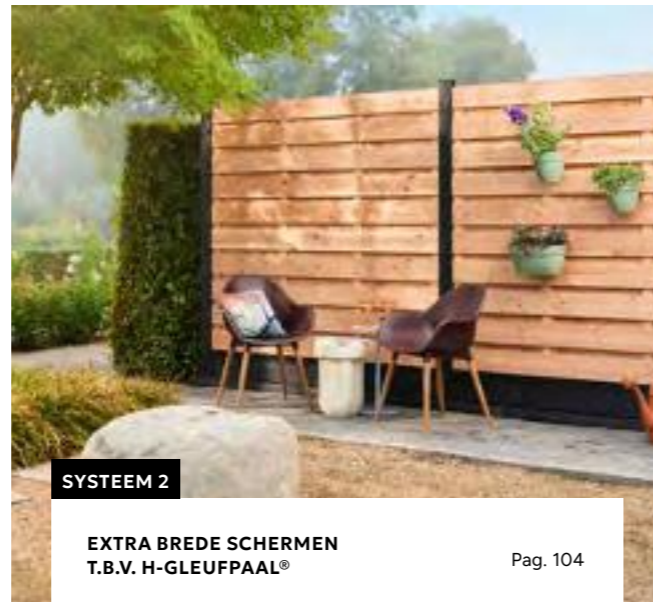

SYSTEEM 2

EXTRA BREDE SCHERMEN  
T.B.V. H-GLEUFPAAL®

Pag. 104



SYSTEEM 3

PROFIELPLANKEN T.B.V.  
H-GLEUFPAAL®

Pag. 106



SYSTEEM 4

METALEN POORTVLEUGELPAKKETTEN  
HYBRIDE

Pag. 112

## METALEN H-GLEUFPAAL®

Uitzonderlijk sterk, licht in gewicht, strak vormgegeven en duurzaam: onze unieke metalen H-Gleufpaal®, waarmee een hoogwaardige constructie voor omheiningen gerealiseerd kan worden.

**Kenmerken:**

- Uniek en gepatenteerd systeem dat geschikt is voor veelzijdige toepassingen.
- Licht in gewicht en compact (tussen de 7 en 12 kg).
- Zeer sterk en minder kwetsbaar dan beton.
- Zowel geschikt voor handmatig als machinaal heien.
- Gemakkelijk te plaatsen.
- De H-Gleufpaal® is omkeerbaar.
- De beschikbare lengtes zijn 184, 275 en 300 cm. Inkorten is mogelijk.
- Duurzaam materiaal: Sendzimir verzinkt (275 g/m<sup>2</sup>).
- Gepoedercoat in krasbestendige structuurlak (laagdikte min. 90 µ).
- Verkrijgbaar in de kleuren zwart (RAL9005) en kwartsgrijs (RAL7039).
- De palen hebben een moderne, strakke vormgeving en zijn slechts 42 mm diep met vlakke zijden.
- Uniform uiterlijk: beide kanten van de paal hebben hetzelfde aanzicht.
- Door het gewicht eenvoudig te transporteren.
- Geen kieren tussen paal en schutting voor een strakke afwerking.

**Vooraanzicht**

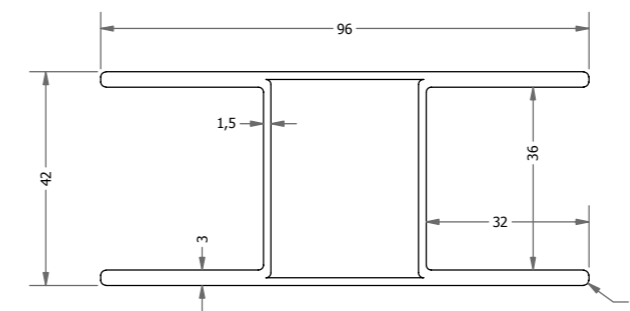

**Beschikbare afmetingen**

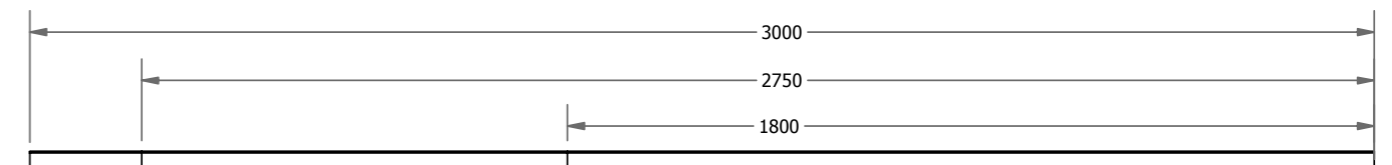

## BESCHIKBARE KLEUREN



ZWART



KWARTSGRIJS

Bekijk de H-Gleufpaal® en bijbehorende accessoires op blz. 108.





**MONTAGE**

De schuttingen uit systeem 1 kunnen gemakkelijk in de H-Gleufpaal® worden geschoven door 2 sponninglatten aan de zijken van het scherm te plaatsen.

**PALEN EN ACCESSOIRES**

Kijk voor de palen en accessoires op blz 108.

# Reguliere schermen

Bekijk op de volgende pagina's onze reguliere houten schermen, geschikt voor plaatsing tussen de metalen H-Gleufpalen®.



**Dichtplankenscherm**  
Douglas

180x180 cm | fijnbezaagde planken 1,9x14,5 cm | zowel horizontaal als verticaal toepasbaar

W40794

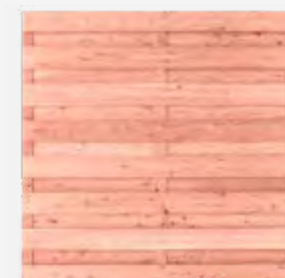

**Plankenscherm**  
Douglas, 18-planks

180x180 cm | fijnbezaagde planken 1,5x14 cm | 15 planken, 3 tussenplanken | horizontaal toepasbaar

W42005



**Plankenscherm Combi**  
Douglas, 15-planks

180x180 cm | fijnbezaagde planken 1,9x19,5 cm | planken binnenzijde zwart gecoat | zowel horizontaal als verticaal toepasbaar

W42007



**Scherm zwart/douglas**  
Douglas, dubbelzijdig

180x180x4,3cm | zwaar kader van 4,3x6,8cm | zowel horizontaal als verticaal toepasbaar

1060804



**Lattenscherm rhombus**  
Douglas, tweezijdig

180x180 cm | 21 latten aan de voorzijde, 20 latten aan de achterzijde

NIEUW

1072529

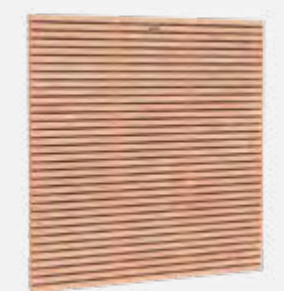

**Tuinscherm Elan**  
Douglas, horizontaal

180x180x4,2 cm | verfijnde vormgeving met aan 2 zijden latten met ca. 1 cm tussenruimte | latten 1,3x4,4 cm op tussenlatten 1,6x9,5 cm | bovenzijde afgewerkt met geïntegreerde afdeklat | horizontaal toepasbaar

1063058



**Tuinscherm Elan afbouw**  
Douglas, horizontaal

180x180/90 cm | latten 1,3x4,4 cm op tussenlatten 1,6x9,5 cm | bovenzijde afgewerkt met geïntegreerde afdeklat | horizontaal toepasbaar

NIEUW

1071711

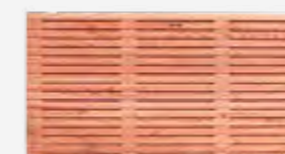

**Tuinscherm Elan**  
Douglas, horizontaal

Latten 1,3x4,4 cm op tussenlatten 1,6x9,5 cm | bovenzijde afgewerkt met geïntegreerde afdeklat | horizontaal toepasbaar

90x180 cm  
130x180 cm

NIEUW  
NIEUW

1071710  
1071709

SYSTEEM 1



**Lattenscherm**

Grenen

180x180 cm | geschaafd | 61 latten, 2 U-profielen en 4 latten die aan elkaar zijn bevestigd | aan één zijde geschroefd, waardoor het scherm een voor- en achterzijde heeft | geïmpregneerd en zwart gespoten | horizontaal toepasbaar

**1064424**



**Jumboscherm**

Vuren, 20-planks

180x180 cm | geschaafde planken 1,5x14 cm | 17 planken op 3 tussenregels | groen geïmpregneerd | horizontaal toepasbaar

**A306304**



**Dichtplankenscherm**

Vuren

180x180 cm | fijnbezaagde planken 1,7x14,5 cm | groen geïmpregneerd | zowel horizontaal als verticaal toepasbaar

**W07920**



**Tuinscherm Basic**

Vuren

Geschaafde planken 1,8 cm dik, raamwerk 4,5x9 cm | scherm is aan beide zijden even mooi | groen geïmpregneerd | horizontaal toepasbaar

180x180x4,5 cm **A303119**  
90x180x4,5 cm **A303151**  
180x180x4,5 cm, zwart gesp. **1071714**



**Tuinscherm Flux**

Vuren

180x180x4,2 cm | geschaafde planken 4,3 en 8,6 cm breed op tussenlatten 1,6x9 cm | groen geïmpregneerd | horizontaal toepasbaar

**1063091**



**Tuinscherm Elan**

Vuren

180x180x4,2 cm | aan 2 zijden geschaafde latten met ca. 1 cm tussenruimte | latten 1,3x4,4 cm op tussenlatten 1,6x9,5 cm | bovenzijde afgewerkt met geïntegreerde afdeklat | groen geïmpregneerd | horizontaal toepasbaar

**1063092**



**Lattenscherm**

Thermovision ayous

180x180 cm | geschaafd | 59 latten, 2 L-profielen en 4 latten die aan elkaar zijn bevestigd | aan één zijde geschroefd, waardoor het scherm een voor- en achterzijde heeft | thermisch gemodificeerd ayous | horizontaal toepasbaar

**1058803**



**Lattenpaneel**

Thermovision ayous, horizontaal

180x60 cm | geschaafd | aan één zijde geschroefd, waardoor het paneel een voor- en achterzijde heeft | thermisch gemodificeerd ayous

**1063501**



**Betonijsertrellis**

Grenen

Grenen raamwerk 4,4x6,8 cm met verzinkt betonijsertrellis | maaswijdte betonijsertrellis 7,5x7,5 cm, doorsnede 5 mm | groen geïmpregneerd

180x180 cm **W08317**  
90x180 cm **W08318**  
60x180 cm **W08319**

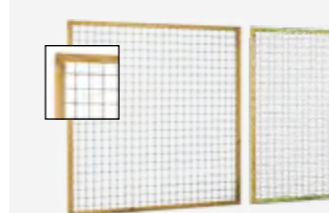

**Eco gaastrellis**

Grenen

Grenen raamwerk 4,5x4,5 cm met verzinkt gaaspaneel | maaswijdte gaaspaneel 7,5x7,5 cm, doorsnede 3,8 mm | groen geïmpregneerd

180x180 cm **W08325**  
90x180 cm **W08326**



**Betonijsertrellis**

Douglas

Douglas raamwerk 4,5x7 cm met verzinkt betonijsertrellis | maaswijdte betonijsertrellis 7,5x7,5 cm, doorsnede 5 mm

180x180 cm **W32050**  
90x180 cm **W32055**

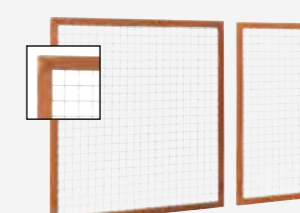

**Betonijsertrellis**

Hardhout

Hardhouten raamwerk 4,5x7 cm met verzinkt betonijsertrellis | maaswijdte betonijsertrellis 7,5x7,5 cm, doorsnede 5 mm

180x180 cm **W14301**  
90x180 cm **W14304**



**MONTAGE**

De schuttingen uit systeem 1 kunnen gemakkelijk in de H-Gleufpaal® worden geschoven door 2 sponninglatten aan de zijkanten van het scherm te plaatsen.

**PALEN EN ACCESSOIRES**

Kijk voor de palen en accessoires op blz 108.



## Extra brede schermen

Ontdek op de volgende pagina onze extra brede schermen, geschikt voor plaatsing tussen de metalen H-Gleufpalen®. Deze schermen zorgen voor een robuuste, luxe uitstraling met minder palen per schuttinglijn. Ideaal voor een strak en rustig geheel.

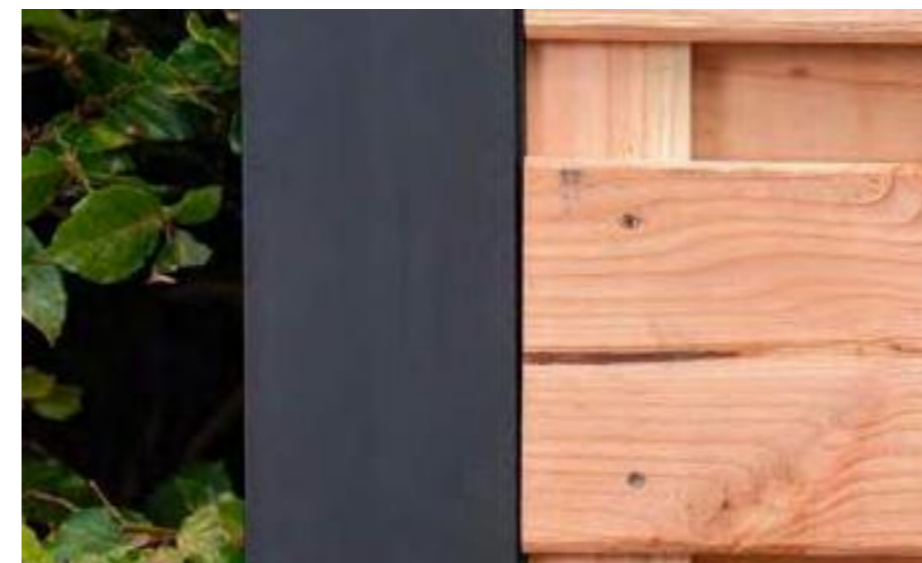

### MONTAGE

De schuttingen uit systeem 2 kunnen gemakkelijk in de H-Gleufpaal® worden geschoven door 2 sponninglatten aan de zijkanten van het scherm te plaatsen.

### PALEN EN ACCESSOIRES

Kijk voor de palen en accessoires op blz 108.



**Tuinscherm Elan extra breed**  
Vuren

194x180x4,2 cm | verfijnde vormgeving met aan 2 zijden latten met ca. 1 cm tussenruimte | latten 1,3x4,4 cm op tussenlatten 1,6x9,5 cm | bovenzijde afgewerkt met geïntegreerde afdeklat | horizontaal toepasbaar | groen geïmpregneerd

NIEUW

1072380



**Tuinscherm Elan extra breed**  
Douglas

194x180x4,2 cm | verfijnde vormgeving met aan 2 zijden latten met ca. 1 cm tussenruimte | latten 1,3x4,4 cm op tussenlatten 1,6x9,5 cm | bovenzijde afgewerkt met geïntegreerde afdeklat | horizontaal toepasbaar

NIEUW

1072379



**Plankenscherm extra breed**  
Douglas, 21-planks

194x180x4,2 cm | 19 planken op 2 tussenregels

NIEUW

1072381

## SYSTEEM 2A, DUBBELE STAAFMATTEN

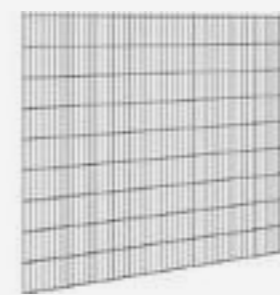

**Dubbele staafmatten**

Draaddikte 6/5/6 | maas 5x20 cm | verzinkt en zwart gecoat (RAL9005)

250x103 cm  
250x183 cm

1052651  
1052652

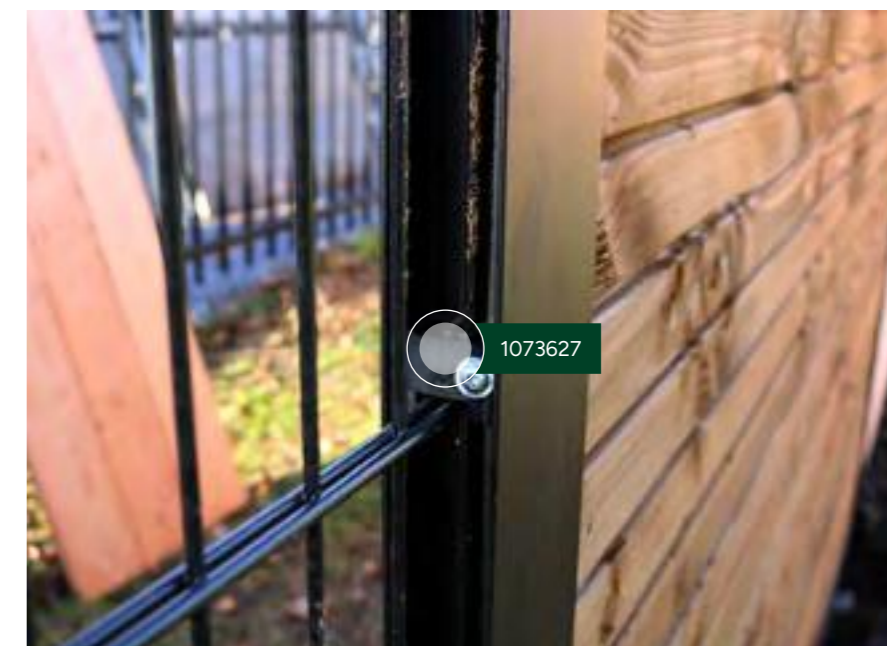



## Profielen

Onze bouwpakketten met houten profielen zijn eenvoudig te plaatsen tussen de H-Gleufalen® en bevatten alle benodigde profielen en afdekkap. Zo stelt u snel en flexibel uw eigen schutting samen



**Bouwpakket blokhutprofiel**  
Douglas

187x224 cm | bouwpakket bestaande uit 10 blokhutprofielen 2,8x19,5x224 cm (werkend 18 cm) en 1 afdekkap 4,5x7x220 cm | onbehandeld

**W31672**

**Bouwpakket blokhutprofiel**  
Douglas

187x224 cm | bouwpakket bestaande uit 10 blokhutprofielen 2,8x19,5x224 cm (werkend 18 cm) en 1 afdekkap 4,5x7x220 cm | zwart gedompeld

**W31676**



**Bouwpakket 2-zijdig triple profiel**  
Douglas

187x224 cm | bouwpakket bestaande uit 14 2-zijdige triple profielen 2,7x14,5x224 cm en 1 afdekkap 4,5x7x220 cm | onbehandeld

**NIEUW** **1071672**

**Bouwpakket 2-zijdig dubbel profiel**  
Douglas

187x224 cm | bouwpakket bestaande uit 14 2-zijdige dubbele profielen 2,7x14,5x224 cm en 1 afdekkap 4,5x7x220 cm | bruin geïmpregneerd

**NIEUW** **1071673**

### MONTAGE

Met behulp van de adapter clips kunnen de profielen gemakkelijk in de H-Gleufpaal® worden geplaatst.

### PALEN EN ACCESSOIRES

Kijk voor de palen en accessoires op blz 108.

NIEUW

# Palen en accessoires t.b.v. systeem 1, 2, 2a en 3

De nummers 1, 2, 2a en 3 tonen op welk metaalsysteem de producten van toepassing zijn.

Zie de volgende pagina voor meer bijbehorende accessoires. >

PALEN EN ACCESSOIRES T.B.V. SYSTEEM 1, 2, 2A EN 3

SCHUTTINGEN, HEKKEN & POORTEN

**1**



**Afdekkap**  
Gepoedercoat metaal

4,5x3,7x185,5 cm | gepoedercoat in krasbestendige structuurlak | sendzimir verzinkt

Zwart RAL9005  
Kwartsgrijs RAL7039

**1073912**  
**1073911**

**1 2 2a 3**



**H-Gleufpaal®**  
Gepoedercoat metaal

Tussenpaal / eindpaal / basis hoekpaal | gepoedercoat in krasbestendige structuurlak | sendzimir verzinkt

Zwart RAL9005  
4,2x9,6x184 cm **1071682**  
4,2x9,6x275 cm **1071684**  
4,2x9,6x300 cm **1071686**

Kwartsgrijs RAL7039  
4,2x9,6x184 cm **1071681**  
4,2x9,6x275 cm **1071683**  
4,2x9,6x300 cm **1071685**

**1 2 2a 3**



**Hoekprofiel t.b.v. hoekpaal**  
Gepoedercoat metaal

4x8x220 cm | met het hoekprofiel kan de H-Gleufpaal® worden omgezet tot hoekpaal | gepoedercoat in krasbestendige structuurlak | sendzimir verzinkt

Zwart RAL9005 **1071694**  
Kwartsgrijs RAL7039 **1071693**

**1 2 2a 3**



**U-profiel / T-profiel**  
Gepoedercoat metaal

3,5x4x220 cm | t.b.v. muurbevestiging en om de H-Gleufpaal® om te zetten tot T-paal | gepoedercoat in krasbestendige structuurlak | sendzimir verzinkt

Zwart RAL9005 **1071698**  
Kwartsgrijs RAL7039 **1071697**

**1 2 2a 3**



**Eindprofiel t.b.v. eindpaal**  
Gepoedercoat metaal

3,4x3,7x200 cm | om 1 zijde van de H-Gleufpaal® dicht te maken | gepoedercoat in krasbestendige structuurlak | sendzimir verzinkt

Zwart RAL9005 **1071696**  
Kwartsgrijs RAL7039 **1071695**

**2**



**Bodemkap**  
Gepoedercoat metaal

4,5x3,7x200 cm | toepasbaar als kap voor de onderplaat | gepoedercoat in krasbestendige structuurlak | sendzimir verzinkt

Zwart RAL9005 **1071690**  
Kwartsgrijs RAL7039 **1071689**

**3**



**Bodemkap**  
Gepoedercoat metaal

4,5x3,7x224 cm | toepasbaar als kap voor de onderplaat | gepoedercoat in krasbestendige structuurlak | sendzimir verzinkt

Zwart RAL9005 **1071692**  
Kwartsgrijs RAL7039 **1071691**

1 2 2\* 3



**Voetplaat**  
Gepoedercoat metaal

12x15x33 cm | t.b.v. bevestiging H-Gleufpaal® op beton | gepoedercoat in krasbestendige structuurlak | sendzimir verzinkt

Zwart RAL9005 **1071700**  
Kwartsgrijs RAL7039 **1071699**

1 2 3



**Steunhoekje en zelftapper**  
PVC

Zwart RAL9005 | t.b.v. uitlijnen betonplaat, tuinschermen of planken

**1071705**

3



**Adaptor clips**  
PVC

T.b.v. centreren 25-28 mm profielplanken in H-Gleufpaal® | gebruik om en om 2 adaptor clips per plank (de ene plank wel, de daaropvolgende niet)

**1071704**

1 2 2\* 3



**Spuitsbus structuurlak**

400 ml | t.b.v. het bijwerken van kleine beschadigingen aan de H-Gleufpaal®

Zwart RAL9005 **1071707**  
Kwartsgrijs RAL7039 **1071706**

1 2 2\* 3



**Onderplaat**  
Azobe

Onderplaat t.b.v. H-Gleufpaal®-profiel | zwart gedompeld

1	3x20x185,5 cm	<b>1072384</b>
2	3x20x200 cm	<b>1072383</b>
2*	3x20x224 cm	<b>1072385</b>
3	3x20x250 cm	<b>1073626</b>

1 2



**Bevestigingsset**  
Vuren

Set bestaat uit 2 sponninglatten (3x3,4x180 cm), 10 RVS torxschroeven en een montagehandleiding | t.b.v. bevestiging scherm H-Gleufpaal®

Vuren, groen geïmpregneerd **1072375**  
Vuren, zwart gedompeld **1072374**  
Douglas, onbehandeld **1072526**

2\*



**Cliphet® P**  
RVS

Per 1 stuk | t.b.v. het vastclippen van panelen aan H-Gleufpaal® zonder te schroeven | 1 clip benodigd per paal (2 per scherm)

**1072524**

2\*



**Adaptor**  
PVC

Per 1 stuk | t.b.v. stabiliseren dubbele staafmat 6/5/6 in H-Gleufpaal® | gebruik 3 adaptors per kant: bovenaan, onderaan en in het midden, en gebruik bovenaan Cliphet® P

**1073627**



1 2 2\* 3



**Heikop**  
Aluminium

Op maat gemaakte aluminium heikop om de H-Gleufpaal® snel te kunnen plaatsen met de hand

**1071708**

1 2 2\* 3



**Snelbeton**

Snel hardende beton 25 kg | geschikt voor zeer vlotte bevestiging | na 15 minuten hard en belastbaar na 3 uur | in handige plastic verpakking, dus regenbestendig

**W13500**

1 2 2\* 3



**Afdekdop**  
PVC

T.b.v. H-Gleufpaal®

Zwart RAL9005 **1071702**  
Kwartsgrijs RAL7039 **1071701**

1 2 3



**Cliphet® H**  
RVS

T.b.v. bevestigen afdekkap aan H-Gleufpaal® zonder te schroeven | de PVC afdekdop klikt over deze clip | zwart RAL9005

**1071703**

**CLIPHET® H**

De unieke Cliphet® H past precies over de benen van de H-Gleufpaal®. Hiermee kan het afwerkprofiel aan de gleufpaal bevestigd worden zonder te schroeven.





# Metalen poortvleugelpakketten hybride

De metalen poortvleugelpakketten hybride zijn leverbaar met vulling of als leeg frame. De poortpakketten zonder vulling kunnen naar wens worden gevuld met profielen (max. 2,7 cm dikte) uit ons assortiment.

**Het Hybride poortvleugelpakket bestaat uit:**

- 2 staanders 8x8x270 cm.
- Poortvleugel met een buitenmaat van 115x185x4 cm. 5 cm van de grond af te plaatsen. Een binnenmaat om te vullen van 107x177 cm.
- Poortvleugel voorzien van 3 stalen horizontale liggers aan de achterzijde.
- Kaders van 4x4 cm.
- Vervaardigd uit sendzimir verzinkt staal.
- Voorzien van gepoedercoate structuurcoating in de glansgraad mat.
- Gegalvaniseerde scharnierenset M16 (2x ogen, pennen en moeren).
- RVS slotkastset met klink en cilinder van Locinox.
- Locinox veiligheidskabel.
- 2 PVC paalkappen.
- Excl. zichtlijstset t.b.v. privacy. Deze zijn apart te bestellen.

De poort is volledig CE-gecertificeerd. Kan enkelzijdig bekleed worden met diverse profielplanken met een max. dikte tot 2,7 cm.

**ZICHTLIJSTSET VOOR POORTVLEUGEL-PAKKET HYBRIDE**

Voor extra privacy en een strakke afwerking is de zichtlijstset ideaal. Deze set wordt eenvoudig op de poortvleugel gemonteerd en zorgt ervoor dat doorkijk tot een minimum wordt beperkt.

NIEUW

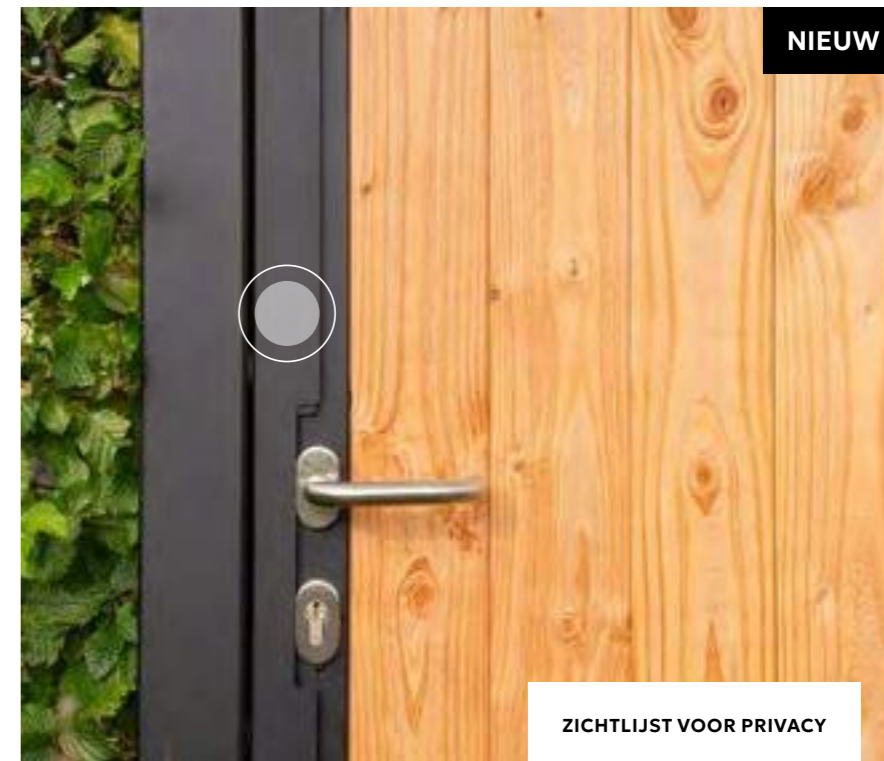

ZICHTLIJST VOOR PRIVACY



VOORZIJD



ZICHTLIJST VOOR PRIVACY



ACHTERZIJD



DETAIL



DETAIL

POORTVLEUGELPAKKETTEN HYBRIDE

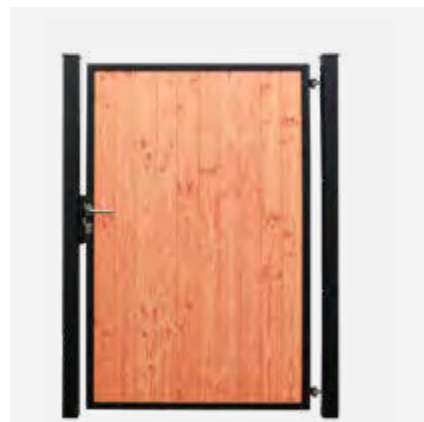

**Poortvleugelpakket hybride**  
Verzinkt staal, douglas vulling

115x185x4 cm | incl. staanders en douglas vulling | zwart gepoedercoat RAL9005

Linksdraaiend **1072517**  
Rechtsdraaiend **1072518**



**Poortvleugelpakket hybride**  
Verzinkt staal

115x185x4 cm | incl. staanders | excl. vulling | zwart gepoedercoat RAL9005

Linksdraaiend **1072519**  
Rechtsdraaiend **1072520**

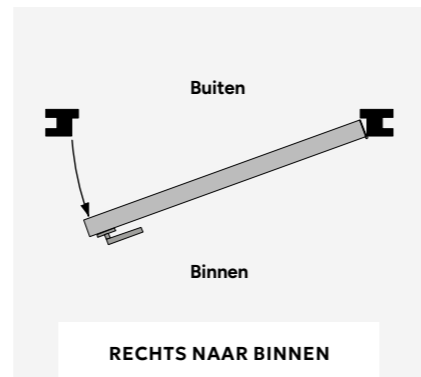

ACCESSOIRES

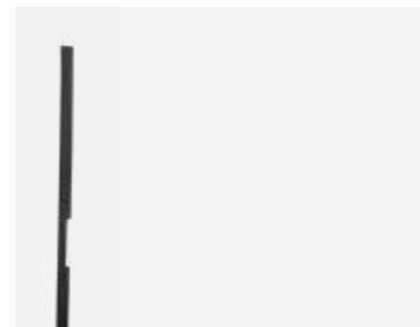

**Zichtlijstset**  
Metaal

Zichtlijstset dienstdoende als privacystroken t.b.v. poortvleugelpakket hybride | incl. scharnier en aanslag | zwart | zowel voor de links- als de rechtsdraaiende deur toepasbaar

**1072521**

MOGELIJKE PROFIELPLANKEN T.B.V. VULLING

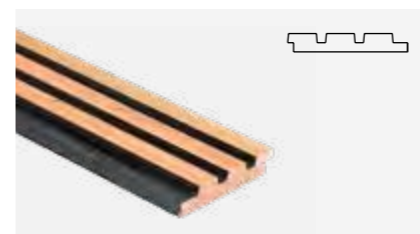

**Geschaafd triple profiel**  
Douglas

Werkend 13,3 cm | zwart gespoten met afgeschaafde voorzijde

2,5x14x300 cm **1058474**  
2,5x14x400 cm **1058475**



**Geschaafd triple profiel**  
Douglas

Werkend 12,5 cm | onbehandeld

2,1x14x300 cm **1060387**  
2,1x14x400 cm **1060388**

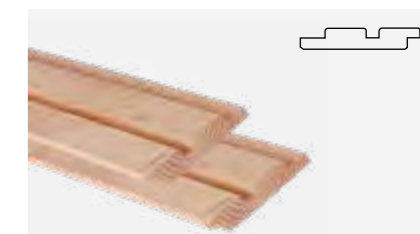

**Geschaafd dubbel rhombusprofiel**  
Douglas

Werkend 13 cm | Onbehandeld

2,7x14,5x300 cm **1042601**  
2,7x14,5x400 cm **1042602**



**Geschaafd dakbeschoot**  
Douglas

Werkend 10,6 cm | onbehandeld

1,6x11,6x300 cm **1009205**  
1,6x11,6x400 cm **1017050**



**Geschaafd triple profiel**  
Vuren

Werkend 13,5 cm | zwart gedompeld

2,2x14x300 cm **1052649**  
2,2x14x400 cm **1052650**



Poort op de afbeelding draait rechts naar binnen (man staat aan buitenzijde poort).

Stalen liggers liever aan de buitenzijde zien? Draai de poort in zijn geheel om.

# HOUT-BETON SCHUTTINGSYSTEMEN



woodv.nl/hb1

Onze hout-beton  
schuttingen hebben  
we onderverdeeld in  
zes verschillende  
systemen, met allemaal  
hun eigen kenmerken.



# Verschillende systemen

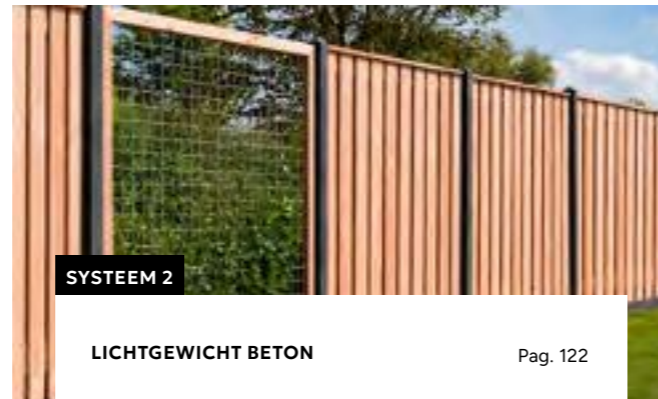
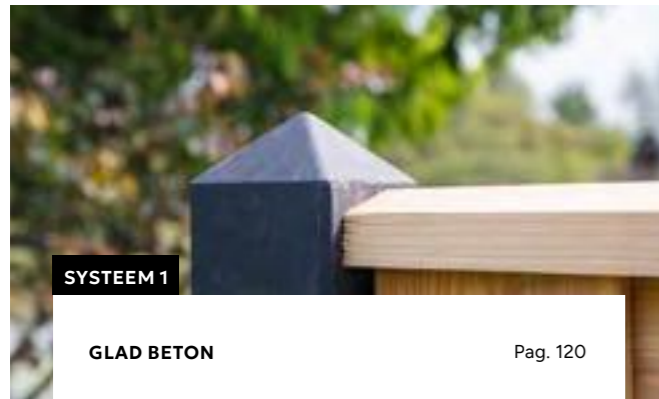

## MONTAGE VOORBEELD

Wat heeft u nodig om onderstaande voorbeeld schutting van ca. 8 meter op te bouwen?

- 4 plankenschermen (in dit geval 2 rechtschermen, 1 afbuw scherm en 1 scherm van ca. 90 cm hoog)
- 3 betonpalen met een lengte van 280 cm en 2 betonpalen met een lengte van 190 cm
- 5 unibeslag-setjes
- 4 betonplaten met een breedte van 184 cm

### Ter afwerking

- 4 rechte afdekplaten

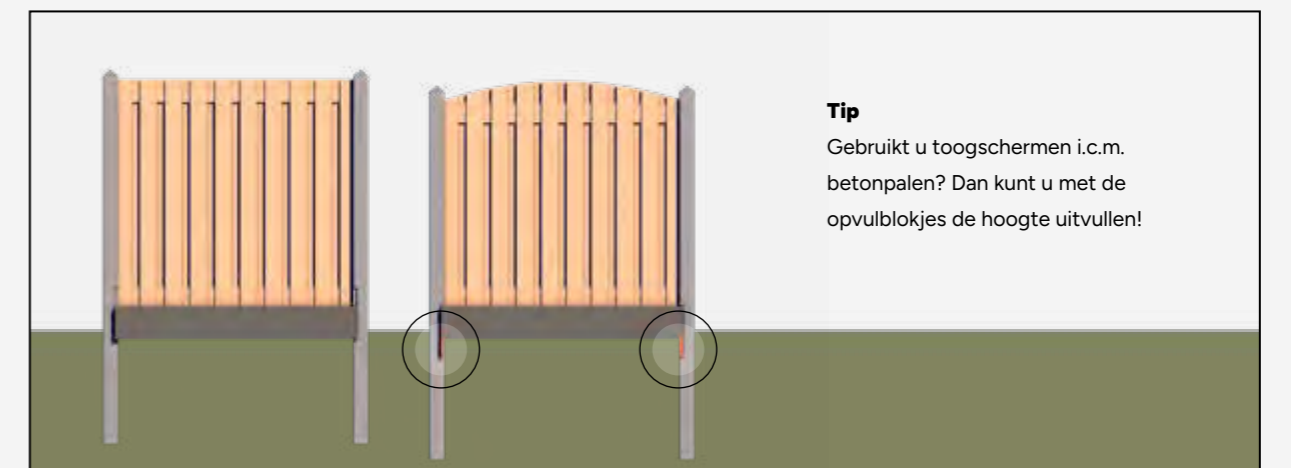

Kies uw gewenste palen, platen, schermen én accessoires en stel uw eigen hout-beton schutting samen.





## Glad beton

Onze gladde betonpalen zijn verkrijgbaar in verschillende lengtes en hebben een mooie, strakke uitstraling.

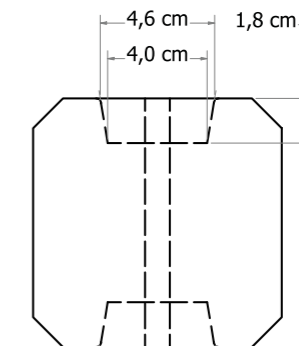

Sponning t.b.v. betonplaat ca. 4,6 cm loopt taps toe naar ca. 4,0 cm.

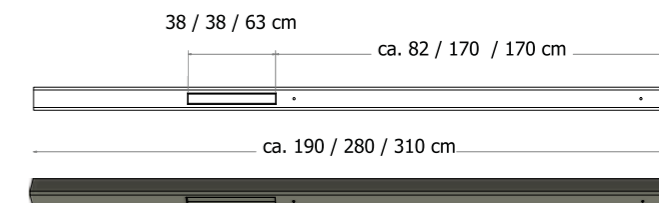

Kijk voor accessoires en bijpassende schermen op blz 126. >

### GLADDE BETONPALEN MET DIAMANTKOP, ONGECOAT EN GECOAT

Betonpalen	Ongecoat antraciet	Ongecoat grijs	Gecoat antraciet
10x10x190 cm, tussenpaal t.b.v. scherm 90 cm hoog	W13231	W13411	1022799
10x10x280 cm, tussenpaal	W13232	W13412	W13232-C
10x10x310 cm, tussenpaal t.b.v. 2 betonplaten	W13234	W13414	1022801
10x10x280 cm, hoekpaal	W13233	W13413	1022804
10x10x310 cm, hoekpaal t.b.v. 2 betonplaten	W13244	W13416	1022806
10x10x280 cm, T-paal	W13247	W32315	1022807
10x10x190 cm, eindpaal t.b.v. scherm 90 cm hoog	1045745	1045746	1047461
10x10x280 cm, eindpaal	W13236	W32320	W13236-C

Betonpalen van 280 en 310 cm zijn voor zowel rechte als toogschermen te gebruiken.

### GLADDE BETONPLATEN, ONGECOAT EN GECOAT

Betonplaten	Ongecoat antraciet	Ongecoat grijs	Gecoat antraciet
3,5x24x184 cm	W13215	W13415	W32120
3,5x24x224 cm	W13218	W13417	W32125



# Lichtgewicht beton

Lichtgewicht betonpalen zijn 30% lichter dan de traditionele betonpaal, waardoor ze sneller en gemakkelijker te monteren zijn. Toch zijn ze zeer sterk.

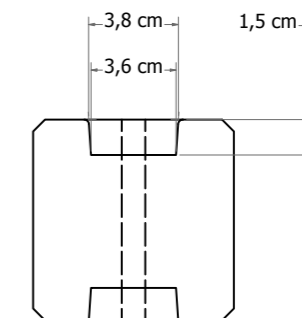

Sponning t.b.v. betonplaat ca. 3,8 cm loopt taps toe naar ca. 3,6 cm.

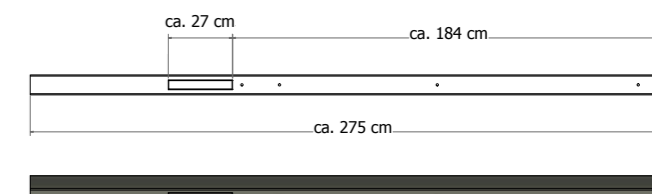

Kijk voor accessoires en bijpassende schermen op blz 126. >

## || LICHTGEWICHT BETONPALEN MET DIAMANTKOP, ONGECOAT

Betonpalen	Ongecoat antraciet	Ongecoat grijs
8,5x8,5x275 cm, tussenpaal	1022600	1022601
8,5x8,5x275 cm, eindpaal	1022602	1022603

Te verwerken in combinatie met rechte schermen (180x180 cm).

## ■ GLADDE BETONPLATEN, ONGECOAT

Ongecoate betonplaten	Ongecoat antraciet	Ongecoat grijs
3,5x24x184 cm	W13215	W13415
3,5x24x224 cm	W13218	W13417



# Ruw (stamp)beton

Kenmerkend aan dit systeem zijn de betonpalen die wat ruwer ogen. Dit geeft uw schutting een natuurlijk effect. Erg mooi te combineren met betonijzertrellissen!

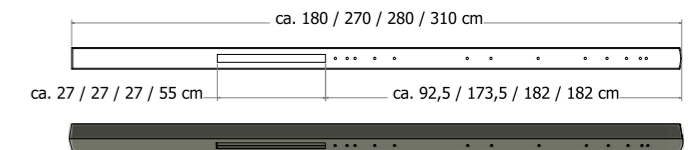
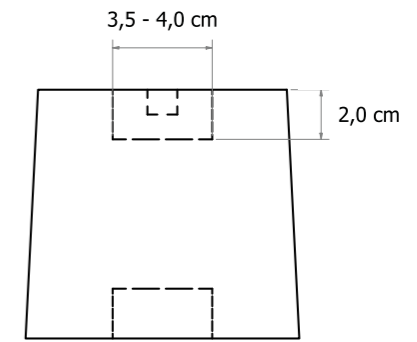

Kijk voor accessoires en bijpassende schermen op blz 126. >

## STAMPBETONPALEN, ONGECOAT

Betonpalen	Ongecoat antraciet	Ongecoat grijs
10x10x180 cm, tussenpaal, t.b.v. toog- en rechtschermen 90 cm hoog (A306193 vuren, W08101 grenen en W14368 hardhout)	<b>W13039</b>	<b>W13012</b>
10x10x280 cm, tussenpaal, t.b.v. rechtschermen 180 cm hoog	<b>W13035</b>	<b>W13015</b>
10x10x310 cm, tussenpaal, t.b.v. rechtschermen 180 cm hoog t.b.v. 2 betonplaten	<b>W13040</b>	<b>W13013</b>
10x10x280 cm, hoekpaal, t.b.v. rechtschermen 180 cm hoog	<b>W13041</b>	<b>W13023</b>

## STAMPBETONPLATEN, ONGECOAT

Betonplaten	Ongecoat antraciet	Ongecoat grijs
3,5x25x184 cm	<b>W13037</b>	<b>W13017</b>
3,5x25x225 cm	<b>W13038</b>	<b>W13018</b>

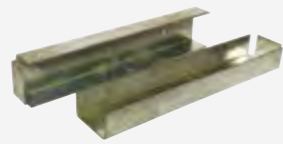

### U-profiel

T.b.v. betonplaatbevestiging rechtstreeks aan een muur of voor het creëren van een T-opstelling

**W19025**



### Unibeslagset

T.b.v. lichtgewicht betonpaal 8,5x8,5 cm met doorgeboorde gaten

Geel verzinkt RVS  
Zwart gepoedercoat

**W19101**  
**W19102**  
**W19103**



### Unibeslagset

T.b.v. betonpaal 10x10 cm met doorgeboorde gaten

Geel verzinkt RVS  
Zwart gepoedercoat

**W19024**  
**W19050**  
**W19035**



### Opvulblokjes betonpaal

1,5x10,7x4,2 cm | t.b.v. toogschermen i.c.m. betonpalen | indien u een schutting plaatst met toogschermen kunt u met de opvulblokjes de hoogte invullen, per scherm heeft u er 2 nodig

Antraciet  
Grijs

**W13210**  
**W13410**



### Snelbeton

Snel hardende beton 25 kg | geschikt voor zeer vlotte bevestiging | na 15 minuten hard en belastbaar na 3 uur | in handige plastic verpakking, dus regenbestendig

**W13500**

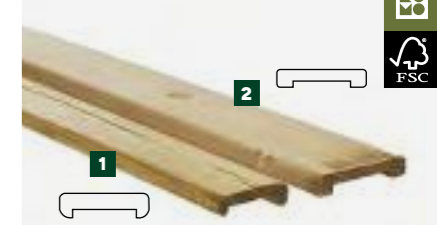

### Afdeklatten vuren

Geschaafd | groen geïmpregneerd | t.b.v. recht- en toogscherm

- 1** 1,9x7x181,5 cm, sponing 5,2 cm
- 2** 1,9x9,6x181,5 cm, sponing 6,2 cm

**W06805**

**W06806**



# Accessoires en schermen voor systeem 1, 2 en 3

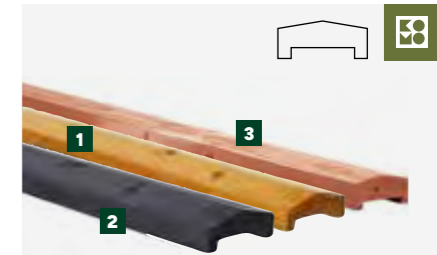

### Afdekkappen

Geschaafd | sponing 6,2 cm

- 1** Grenen | groen geïmpregneerd  
3,5x8,5x180 cm **W06803**  
3,5x8,5x235 cm **W06804**
- 2** Grenen | zwart gedompeld  
3,5x8,5x180 cm **W08090**
- 3** Redvison geïmpregneerd  
3,5x8,5x180 cm **1046021**

## GRELEN



## REDVISION



## DOUGLAS



## NAALDHOUT



## VUREN



## HARDHOUT

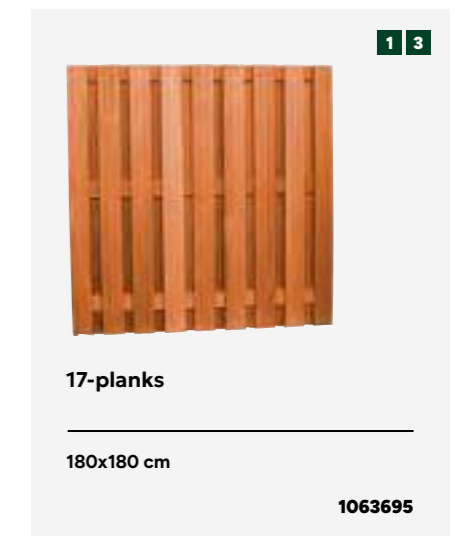

Kijk voor bijpassende  
NewTechWood schermen  
op pagina 82. >

De schermen op deze bladzijdes zijn  
i.c.m. betonpalen alleen verticaal  
toepasbaar. D.m.v. de nummers is  
aangegeven of het scherm geschikt is  
voor systeem 1, 2 en/of 3.



# Glad beton met onderplaten met motief

Geef sfeer aan uw tuin met een hout-beton schuttingsysteem met decoratieve betonplaten. Tussen het scherm en de betonplaat ligt een mooie, betonnen afdekkap ter afwerking.

## PLANKENSCHERMEN

## BETONPLATEN MET MOTIEF

**Douglas plankenschermscherm**  
Geschaafd, 19-planks

180x130 cm | planken 1,6x14 cm | 17 planken, 2 tussenplanken

**W42084**

**Douglas plankenschermscherm**  
Fijnbezaagd, 19-planks

180x130 cm | planken 1,5x14 cm | 17 planken, 2 tussenplanken

**W42086**

**Ongecoate plaat**  
Rotsmotief

36x3,5x184 cm | antraciet | betonplaat rotsmotief dubbelzijdig

**W13265**

**Ongecoate plaat**  
Leisteenmotief

36x3,5x184 cm | antraciet | betonplaat leisteenmotief dubbelzijdig

**W13266**

**Gecoate plaat**  
Rotsmotief

36x3,5x184 cm | antraciet | betonplaat rotsmotief dubbelzijdig

**W32220**

**Gecoate plaat**  
Leisteenmotief

36x3,5x184 cm | antraciet | betonplaat leisteenmotief dubbelzijdig

**W32225**

- Tussenpaal
- Hoekpaal
- T-paal
- Eindpaal

Spinning t.b.v. betonplaat ca. 4,6 cm loopt taps toe naar ca. 4,0 cm.

## GLADDE BETONPALEN MET DIAMANTKOP, ANTRACIET

Betonpalen	Ongecoat antraciet	Gecoat antraciet
10x10x275 cm, tussenpaal	<b>W13275</b>	<b>W32200</b>
10x10x275 cm, hoekpaal	<b>W13280</b>	<b>W32205</b>
10x10x275 cm, T-paal	<b>W13285</b>	<b>W32210</b>
10x10x275 cm, eindpaal	<b>W13290</b>	<b>W32215</b>

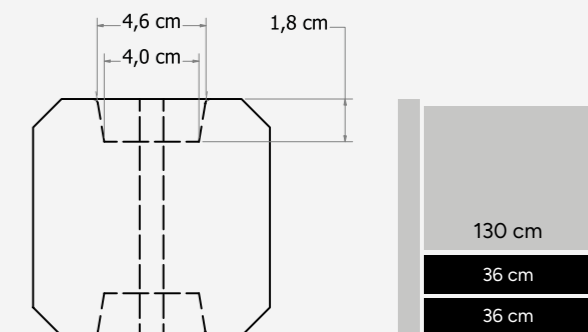

ACCESSOIRES



**Betonnen afdekkap**

4,5x8x180 cm | antraciet | t.b.v. betonplaten met motief

Zonder coating **W13260**  
Met coating **W32235**



**Polymeer montagekit**

T.b.v. betonnen afdekkap

**W19060**



**Fles zwarte coating**

1 liter betoncoating

**W32486**



**Douglas afdekklat**

2,8x8,5x180 cm | t.b.v. douglas scherm | sponning 6x1,2 cm

Onbehandeld **1011341**



**Douglas afdekkap**

4,2x8,5x180 cm | t.b.v. douglas scherm | sponning 6,1x1 cm

Onbehandeld **W06830**



**Snelbeton**

Snel hardende beton 25 kg | geschikt voor zeer vlotte bevestiging | na 15 minuten hard en belastbaar na 3 uur | in handige plastic verpakking, dus regenbestendig

**W13500**



SCHUTTINGEN, HEKKEN & POORTEN

MONTAGE VOORBEELD

Voor deze voorbeeld opstelling heeft u het volgende nodig:

- 1 plankenscherm
- 2 unibeslag-setjes
- 1 betonnen afdekkap
- 2 betonpalen
- 2 betonplaten (rots)motief
- 1 houten afdekkap

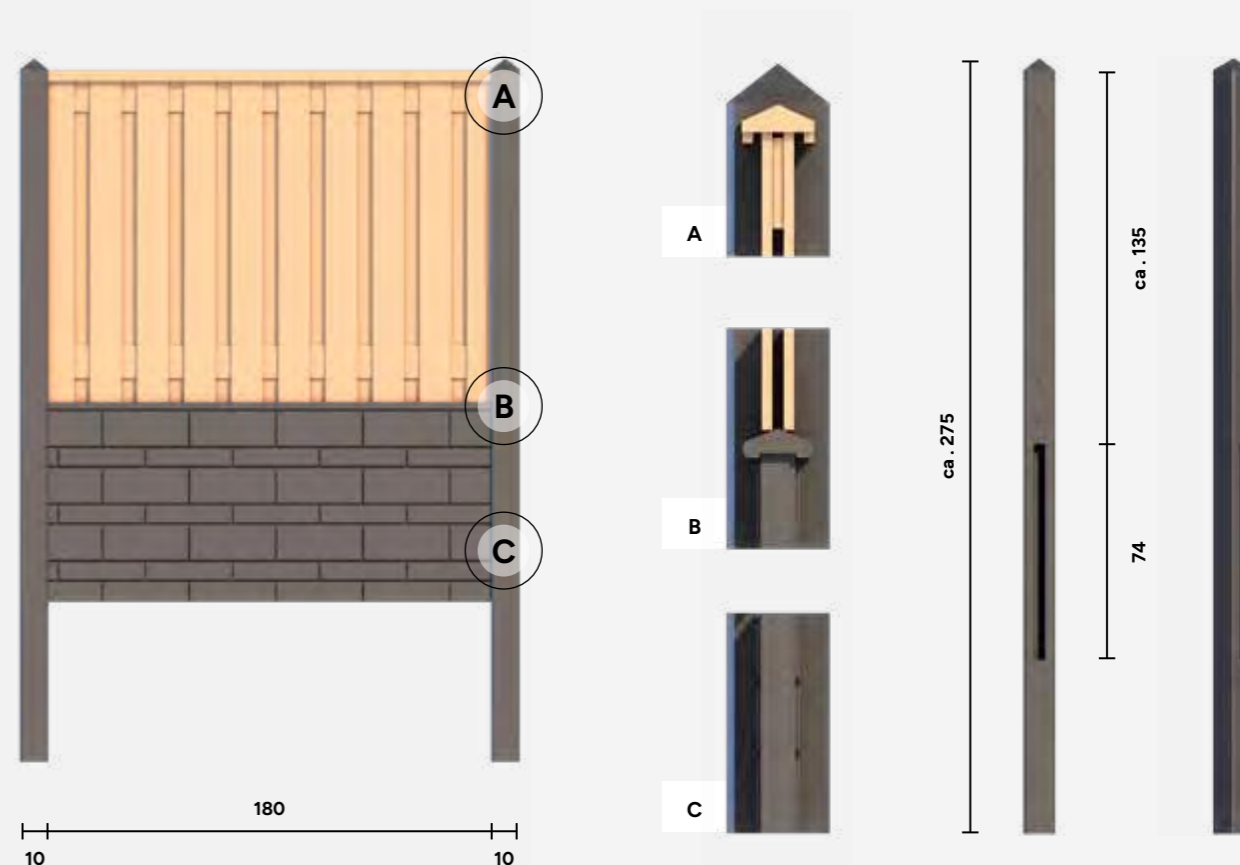



# Gladder betonpalen met sponning en platte kop

Doordat zowel de betonplaten als de schermen worden 'opgesloten' in de doorlopende sponning, krijgt dit systeem een bijzonder strakke uitstraling.

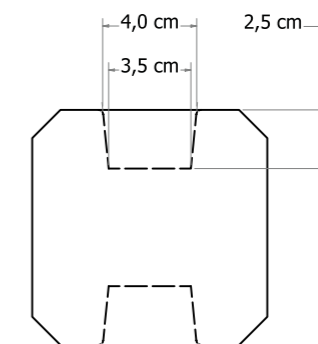

Sponning t.b.v. betonplaat ca. 4,0 cm loopt taps toe naar ca. 3,5 cm.

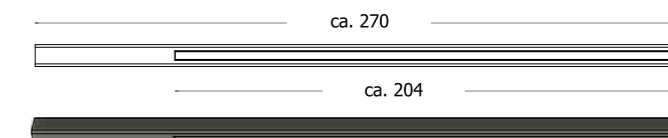

Bij dit systeem kunnen veel verschillende soorten schermen uit ons assortiment worden gebruikt, maar bijzonder geschikt zijn de schermen op de volgende bladzijde. De beto-dichtplankenschermen zijn zelfs speciaal voor dit systeem gemaakt! Ze zijn winddicht en er kan niet doorheen worden gekeken.

- Tussenpaal
- Eindpaal

## GLADDE BETONPALEN, ONGECOAT

Betonpalen	Ongecoat Antraciet
10x10x270 cm, tussenpaal	W32400
10x10x270 cm, eindpaal	W32405

## GLADDE BETONPLATEN, ONGECOAT

Betonplaten	Ongecoat Antraciet
24x3,5x180 cm	W32495

SCHERMEN



**Plankenscherdicht**  
Vuren

180x180 cm | fijnbezaagde planken  
1,7x14,5 cm | groen geïmpregneerd |  
wij raden u aan deze schermen alleen in  
combinatie met hout-beton systeem  
5 te gebruiken

**W07920**



**Plankenscherdicht**  
Douglas

180x180 cm | fijnbezaagde planken  
1,9x14,5 cm | wij raden u aan deze  
schermen alleen in combinatie met  
hout-beton systeem 5 te gebruiken

**W40794**

ACCESSOIRES

Bovenregels

Bovenregel geschaafd vuren   groen geïmpregneerd   3,8x10x450 cm	<b>W06603</b>
Geschaafde gording douglas   4,5x12x400 cm	<b>1009219</b>
Slagschroef met plug   t.b.v. montage bovenregel	<b>W25024</b>



Bovenstaande plankenschermen zijn winddicht en er kan niet doorheen worden gekeken!

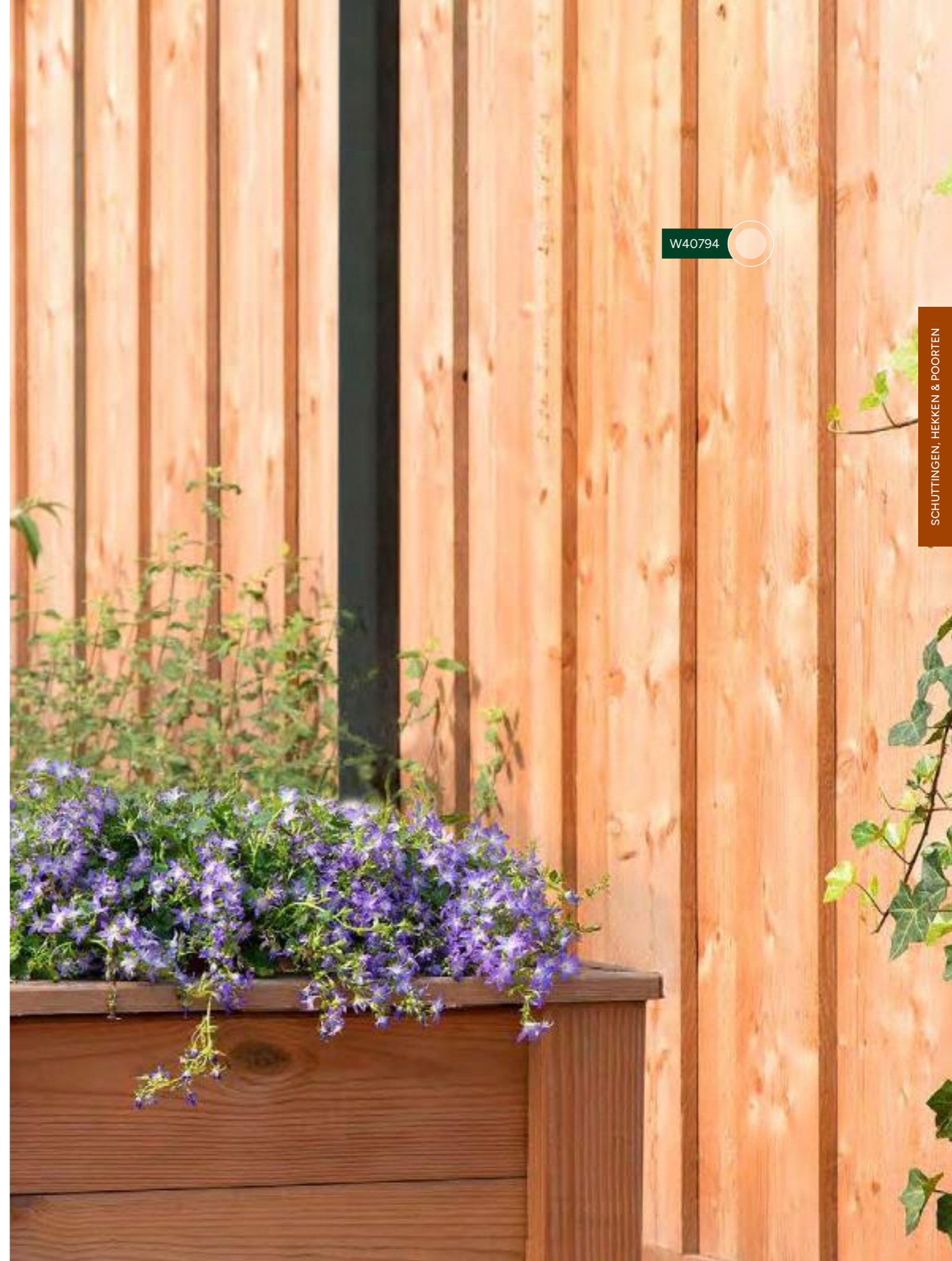

W40794



W31672

# Glad beton met sleuf t.b.v. stapelprofielscherm

Dankzij de sleuven in de betonpalen kunt u gemakkelijk blokhutprofielen tussen de palen plaatsen.

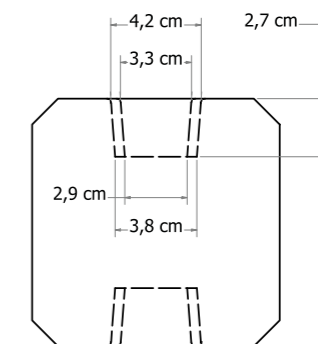

Sponning t.b.v. betonplaat ca. 4,2 cm loopt taps toe naar ca. 3,8 cm.



-   
Tussenpaal
-   
Hoekpaal
-   
Eindpaal

## BETONPALEN

### Betonpalen grijs, zonder coating, met diamantkop

11,5x11,5x278 cm, tussenpaal	<b>W13045</b>
11,5x11,5x278 cm, hoekpaal	<b>W13055</b>
11,5x11,5x278 cm, eindpaal	<b>W13050</b>

### Betonpalen antraciet, met coating en platte kop

11,5x11,5x277 cm, tussenpaal	<b>W32100</b>
11,5x11,5x277 cm, hoekpaal	<b>W32105</b>
11,5x11,5x277 cm, eindpaal	<b>W32115</b>

## GLADDE BETONPLATEN

### Betonplaten

24x3,5x224 cm	<b>Ongecoat grijs</b>	<b>Gecoat antraciet</b>
	<b>W13417</b>	<b>W32125</b>

SCHERMEN



**Bouwpakket**  
Vuren

Het pakket bestaat uit 14 blokhutprofielen 2,8x14,5x224 cm (werkend 13,2 cm) en 1 afdekkap 4,5x7x220 cm | groen geïmpregneerd

**W31660**



**Bouwpakket**  
Douglas

Het pakket bestaat uit 10 blokhutprofielen 2,8x19,5x224 cm (werkend 18 cm) en 1 afdekkap 4,5x7x220 cm

Onbehandeld **W31672**  
Kleurloos geïmpregneerd **W31674**  
Zwart gedompeld **W31676**  
Groen geïmpregneerd **OP=OP W31673**



**Bouwpakket**  
Douglas

Het pakket bestaat uit 14 2-zijdige triple profielplanken 2,7x14,5x224 cm en 1 afdekkap 4,5x7x220 cm | onbehandeld

**NIEUW** **1071672**



**Bouwpakket**  
Douglas

Het pakket bestaat uit 14 2-zijdige dubbel rhombus profielplanken 2,7x14,5x224 cm en 1 afdekkap 4,5x7x220 cm | bruin geïmpregneerd

**NIEUW** **1071673**

De betonpalen zijn te combineren met douglas of vuren blokhutprofielen van 2,8 cm dikte. Deze kunnen los aangeschaft worden óf kies voor een bouwpakket!

ACCESSOIRES



**Fles zwarte coating**

1 liter betoncoating **W32486**



# HEKKEN & POORTEN



woodv.nl/hek

Vaak is een hek een eerste kennismaking met uw tuin of terrein. Daarom zijn onze hekken naast functioneel en duurzaam ook erg mooi om te zien.





## Douglas hekken en poorten



**Hekwerk**  
Douglas

Onbehandelde latten en zwart gespoten liggers

180x60 cm  
180x80 cm

**NIEUW**  
**NIEUW**

**1071712**  
**1072527**



**Hekpoort**  
Douglas

Onbehandelde latten en zwart gespoten liggers | incl. klinkstel en hengen

100x60 cm  
100x80 cm

**NIEUW**  
**NIEUW**

**1071713**  
**1072528**



**Paal**  
Vuren

7x7x150 cm | geschaafd | zwart gelakt | voorzien van afgeschuinde kop

**NIEUW**

**1073705**



## Vuren hekken en poorten



**Excellent poort**  
Vuren

100x80 cm | latten 2,8x6 cm op steunbalken 3,5x7 cm | geschaafd vuren | groen geïmpregneerd | latten bovenaan afgerond | incl. verzinkte hengen, duimen en klink | linksdraaiend

**1063088**

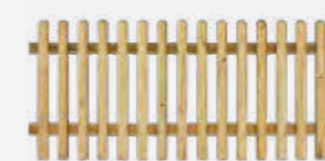

**Excellent hek**  
Vuren

180x80 cm | latten 2,8x6 cm op steunbalken 3,5x7 cm | geschaafd vuren | groen geïmpregneerd | latten bovenaan afgerond

**1063087**



**L-beslag**

Per 4 stuks verpakt | incl. schroeven

Geel verzinkt  
RVS  
Zwart gepoedercoat

**W19007**  
**W19019**  
**W19036**



**Poortbeslag**

T.b.v. hekpoorten | incl. duimen

**W19013**



# Hardhouten hekken en poorten

1064222



**Hardhouten spijlenhek**

180x80 cm | frame 4,5x7 cm |  
spijlen 2x3 cm | geschaafd

1064222



**Hardhouten spijlenhek/-poort**

100x80 cm | frame 4,5x7 cm |  
spijlen 2x3 cm | geschaafd

1064223



**Poortbeslag**

T.b.v. hekpoorten | incl. duimen

W19013



# Hillfence metalen hekken en poorten



## Enkele poort Premium

Draaddikte 6/5/6 | maas 5x20 cm |  
verzinkt en zwart gecoat (RAL9005) |  
incl. slot, palen van 6x6 cm en  
bevestigingsmateriaal

100x100 cm **1052654**  
100x180 cm **1052655**

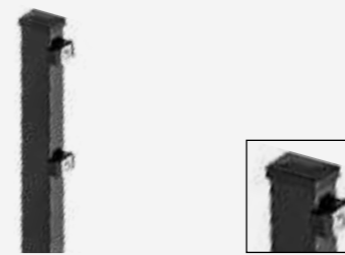

## Metalen palen

Verzinkt en zwart gecoat (RAL9005) |  
incl. aansluitingset en afdekkap

6x4x160 cm **1052658**  
6x4x240 cm **1052659**

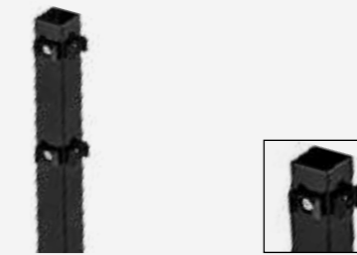

## Metalen hoekpalen

Verzinkt en zwart gecoat (RAL9005) |  
incl. aansluitingset en afdekkap

6x6x160 cm **1052660**  
6x6x240 cm **1052661**



## Poortpaal aansluiting

Verzinkt en zwart gecoat (RAL9005)

**1052662**



## Dubbele poort Premium

Draaddikte 6/5/6 | maas 5x20 cm |  
verzinkt en zwart gecoat (RAL9005) |  
incl. slot, palen van 8x8 cm en  
bevestigingsmateriaal

300x100 cm **1052656**  
300x180 cm **1052657**



## Dubbele staafmatten

Draaddikte 6/5/6 | maas 5x20 cm |  
verzinkt en zwart gecoat (RAL9005)

250x103 cm **1052651**  
250x183 cm **1052652**



1052652



## Spuitbus lakspray

400 ml lakspray | zwart RAL 9005 | voor  
het bijwerken van kleine  
beschadigingen

**W08470**



## Privacystroken op rol

Rol à 50 meter | hoogte 19 cm |  
zwart | gemaakt van polyethyleen |  
waterbestendig en UV gestabiliseerd

**W08465**



## Bevestigingsclips t.b.v. privacystroken

Set van 10 stuks

**1052663**

# BUITENVERBLIJVEN



woodv.nl/bui

Ons assortiment buitenverblijven is veelzijdig en omvat diverse typen overkappingen, kapschuren, tuinhuisen en bergingen. Vind het model dat bij uw stijl past en maak uw tuin compleet.



**DOUGLASVISION  
BUITENVERBLIJF COMFORT**

Blz. 152



**DOUGLASVISION BUITENVERBLIJF  
COMFORT COMPLEET**

Blz. 154



**DOUGLASVISION  
BUITENVERBLIJF MODERN**

Blz. 156



**DOUGLASVISION  
KAPSCHUUR COMFORT**

Blz. 158



**TOPVISION  
TUINHUIZEN**

Vuren, blz. 160  
Douglas, blz. 164



**NEWTCHWOOD  
BERGINEN**

Blz. 166



## Douglasvision Buitenverblijf Comfort

Het Douglasvision buitenverblijf Comfort wordt als kant-en-klaar bouw pakket geleverd.

Het basispakket bestaat uit:

- Staanders geschaafd 12x12 cm
- Ringbalk 4,5x16 cm
- Dakbeschot 1,6x11,6 cm met een vellingkant
- Gordingen en schoren 4,5x12 cm
- Boeidelen 2,8x19,5 cm
- Bevestigingsmateriaal en opbouwhandleiding
- Daklatten 1,8x7 cm
- Dakbedekking: EPDM-rubberfolie incl. lijm
- Met zijwaterafvoer



### Buitenverblijf 300x270 cm

Funderingsmaat (bxh) 302,5x264 cm | buitenmaat (bxh) 308x300 cm | hoogte 260 cm

Onbehandeld **1046192**  
Kleurloos geïmpregneerd **1046193\***

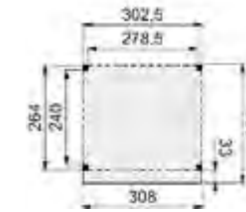

### Buitenverblijf 400x270 cm

Funderingsmaat (bxh) 394x270 cm | buitenmaat (bxh) 400x306 cm | hoogte 260 cm

Onbehandeld **W40930**  
Kleurloos geïmpregneerd **1022805\***

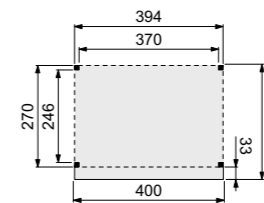

### Buitenverblijf 500x270 cm

Funderingsmaat (bxh) 494x270 cm | buitenmaat (bxh) 500x306 cm | hoogte 260 cm

Onbehandeld **1023444**  
Kleurloos geïmpregneerd **1022852\***

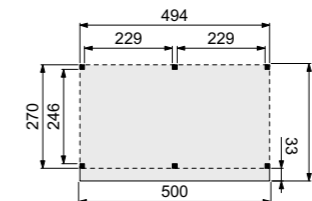

### Buitenverblijf 600x270 cm

Funderingsmaat (bxh) 594x270 cm | buitenmaat (bxh) 600x306 cm | hoogte 260 cm

Onbehandeld **1023445**  
Kleurloos geïmpregneerd **1022854\***

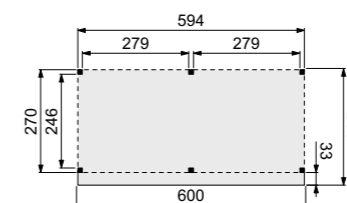

### Wanden bestaan uit:

- Frame: douglas regelwerk 4,5x7 cm, lengte 250 of 400 cm
- Wandplanken: Zweeds rabat 1,2/2,7x19,5 cm, lengte 400 en 500 cm
- Bevestigingsmaterialen en handleiding.

*U dient zelf de materialen op maat te zagen.*

### WANDEN

	Onbehandeld	Kleurloos geïmpregneerd	Zwart geïmpregneerd
<b>T.b.v. 400 cm buitenverblijf</b>			
Achterwand 371 cm van enkelzijdig Zweeds rabat	W40935	1022856*	W46935*
Achterwand 371 cm van dubbelzijdig Zweeds rabat	W40940	1022857*	W46940*
<b>T.b.v. 500 cm buitenverblijf (2 wanden nodig voor achterzijde) of als zijwand voor alle 4 de buitenverblijven</b>			
Achterwand 229 cm van enkelzijdig Zweeds rabat	W40945	1022858*	W46945*
Achterwand 229 cm van dubbelzijdig Zweeds rabat	W40950	1022859*	W46950*
<b>T.b.v. 300 cm buitenverblijf (1 wand nodig voor achterzijde) en 600 cm buitenverblijf (2 wanden nodig voor achterzijde)</b>			
Achterwand 278,5 cm van enkelzijdig Zweeds rabat	W40946	1022920*	W46946*
Achterwand 278,5 cm van dubbelzijdig Zweeds rabat	W40951	1022921*	W46951*

*\*Wordt op aanvraag geïmpregneerd. Deze artikelen hebben een langere levertijd en kunnen niet geannuleerd worden.*





# Douglasvision Buitenverblijf Comfort Compleet

Het Douglasvision buitenverblijf Comfort Compleet wordt als kant-en-klaar bouwpakket geleverd. Het model bestaat uit:

- 4 enkelzijdige Zweeds rabat wanden (zelf op maat zagen), zwart geïmpregneerd
- 2 trellissen (zelfbouwpakket), zwart geïmpregneerd
- Staanders geschaafd 12x12 cm
- Ringbalk 4,5x16 cm
- Gordingen en schoren 4,5x12 cm
- Dakbeschot 1,6x11,6 cm met een vellingkant
- Boeidelen 2,8x19,5 cm
- Daklatten 1,8x7 cm
- Bevestigingsmateriaal en opbouwhandleiding
- Dakbedekking: EPDM-rubberfolie incl. lijm
- Met zijwaterafvoer



## Buitenverblijf 500x270 cm

Funderingsmaat (bxh) 493x264 cm | buitenmaat (bxh) 499x300 cm | hoogte 260 cm

Basis onbehandeld, wanden zwart geïmpregneerd **1046185\***  
Basis kleurloos geïmpregneerd, wanden zwart geïmpregneerd **1046186\***

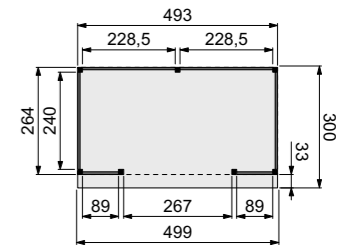

## Buitenverblijf 600x270 cm

Funderingsmaat (bxh) 593x264 cm | buitenmaat (bxh) 599x300 cm | hoogte 260 cm

Basis onbehandeld, wanden zwart geïmpregneerd **1046188\***  
Basis kleurloos geïmpregneerd, wanden zwart geïmpregneerd **1046189\***

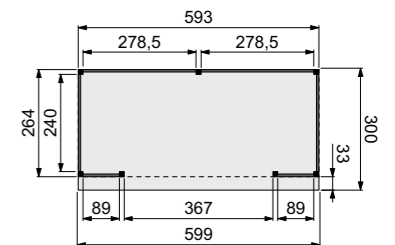

## Comfort trellis t.b.v. buitenverblijf

89x224 cm | zelfbouwpakket bestaande uit 6 horizontale en 3 verticale balken 4,5x4,5 cm | incl. montage materiaal om de trellis in elkaar te zetten | zwart geïmpregneerd

**1046357\***

## Extra staander Comfort

12x12 cm | voor montage van een trellis heeft u een extra staander nodig

Onbehandeld **1046196**  
Kleurloos geïmpregneerd **1046197\***

*\*Wordt op aanvraag geïmpregneerd. Deze artikelen hebben een langere levertijd en kunnen niet geannuleerd worden.*



## TIPS

Voor de afwerking van de dakrand kunnen daktrimmen worden toegepast, zie blz. 214-215.



# Douglasvision Buitenverblijf Modern

Het Douglasvision buitenverblijf Modern wordt als kant-en-klaar bouwpakket geleverd.

Het basispakket bestaat uit:

- Staanders geschaafd 14x14 cm
- Ringbalk 5,8x190 cm
- Gordingen 4,5x14,5 cm
- Schoren 4,5x14,5 cm
- Dakbeschot 1,6x11,6 cm met een vellingkant
- Daklatten 1,8x7 cm
- Bevestigingsmateriaal en opbouwhandleiding
- Dakbedekking: EPDM-rubberfolie incl. lijm
- Met zijwaterafvoer (stadsuitloop)

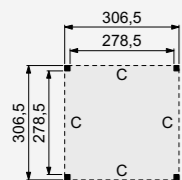

Buitenverblijf 300x300 cm

Funderingsmaat (bxh) 306,5x306,5 cm | buitenmaat (bxh) 306,5x306,5 cm | hoogte 245 cm | onbehandeld

1060623

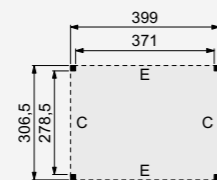

Buitenverblijf 400x300 cm

Funderingsmaat (bxh) 399x306,5 cm | buitenmaat (bxh) 399x306,5 cm | hoogte 245 cm | onbehandeld

1060624

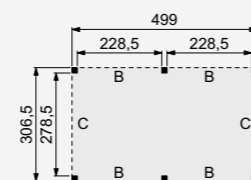

Buitenverblijf 500x300 cm

Funderingsmaat (bxh) 499x306,5 cm | buitenmaat (bxh) 499x306,5 cm | hoogte 245 cm | onbehandeld

1060625

## WANDEN T.B.V. BUITENVERBLIJF MODERN

### Wandmaten (bxh)

Wand B	228,5x224 cm
Wand C	278,5x224 cm
Wand E	371x224 cm

Alle wanden t.b.v. Buitenverblijf Modern zijn kant-en-klare

bouwpakketten. Er is geen zaagwerk nodig.

In de plattegronden staat aangegeven welke wandmaten van

toepassing zijn voor uw gekozen afmeting van buitenverblijf Modern.

## DOUGLAS ZWEEDS RABAT WANDEN

### Enkelzijdige wanden

- Frame van douglas regelwerk 4,5x7 cm
- Aan één kant bekleed met Zweeds rabat 1,5-3x19,5 cm, werkend 18 cm
- Inclusief bevestigingsmaterialen en handleiding

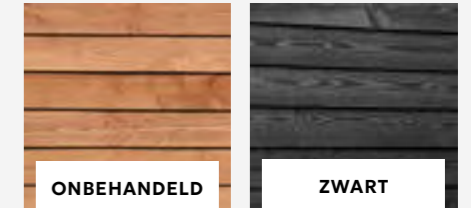

Wanden	Onbehandeld	Zwart geïmpregneerd	
Enkelzijdige wand B	1008081	1026975	
Enkelzijdige wand C	1008082	1026976	
Enkelzijdige wand E	1008084	1026978	
Enkelzijdige wand B t.b.v enkele deur	1013641	1013679	Zie enkele deuren afmeting 90x201 cm op blz. 170-171.
Enkelzijdige wand C t.b.v enkele deur	1013642	1013680	
Enkelzijdige wand E t.b.v enkele deur	1013644	1013682	
Enkelzijdige wand B t.b.v dubbele deur	1013645	1013683	
Enkelzijdige wand C t.b.v dubbele deur	1013646	1013684	
Enkelzijdige wand E t.b.v dubbele deur	1013648	1013686	
<b>Plankenset voor de afwerking van de binnenzijde</b>			
Plankenset B	1023732	1026980	
Plankenset C	1023733	1026981	
Plankenset E	1023735	1026983	

## THERMOVISION AYOUS, TRIPLE PROFIEL WANDEN

### Enkelzijdige wanden

- Frame van douglas regelwerk 4,5x7 cm
- Aan één kant bekleed met Thermovision triple profiel 2,4x14 cm, werkend 13,2 cm
- Inclusief bevestigingsmaterialen en handleiding

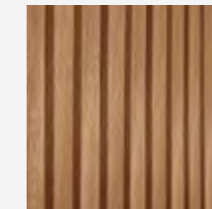

Wanden	Thermisch gemodificeerd	Zwart geïmpregneerd
Enkelzijdige wand B	1057023	1060632
Enkelzijdige wand C	1057024	1060633
Enkelzijdige wand E	1057026	1060634
<b>Plankenset voor de afwerking van de binnenzijde</b>		
Plankenset B	1057028	1060635
Plankenset C	1057029	1060636
Plankenset E	1057031	1060637

## VUREN TRIPLE PROFIEL WANDEN, ZWART

### Enkelzijdige wanden

- Frame van douglas regelwerk 4,5x7 cm
- Aan één kant bekleed met vuren triple profiel 2,2x14 cm, werkend 13,2 cm
- Inclusief bevestigingsmaterialen en handleiding





### Kapschuur Comfort 400x250 cm

Funderingsmaat (bxh) 393x250 cm |  
buitenmaat (bxh) 405x322 cm | hoogte 280 cm

Onbehandeld **1001877**  
Kleurloos geïmpregneerd **1022906\***

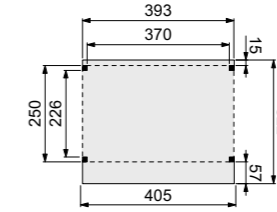

### Kapschuur Comfort 500x250 cm

Funderingsmaat (bxh) 493x250 cm |  
buitenmaat (bxh) 505x322 cm | hoogte 280 cm

Onbehandeld **1023446**  
Kleurloos geïmpregneerd **1022907\***

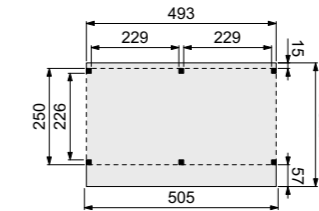

### Kapschuur Comfort 600x250 cm

Funderingsmaat (bxh) 593x250 cm |  
buitenmaat (bxh) 605x322 cm | hoogte 280 cm

Onbehandeld **1023447**  
Kleurloos geïmpregneerd **1022909\***

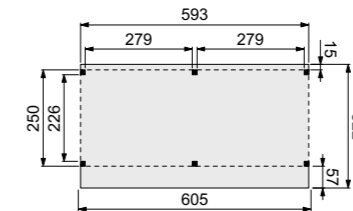

#### Wanden bestaan uit:

- Frame: douglas regelwerk 4,5x7 cm, lengte 250 of 400 cm
- Wandplanken: Zweeds rabat 1,2/2,7x19,5 cm, lengte 400 of 500 cm
- Bevestigingsmaterialen en handleiding

*U dient zelf de materialen op maat te zagen.*



## Douglasvision kapschuur Comfort

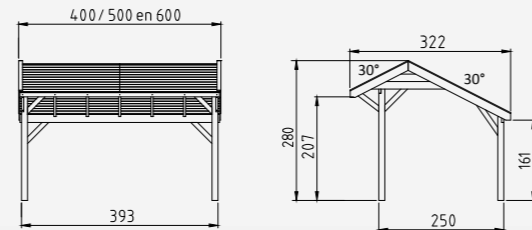

De Douglasvision kapschuur Comfort wordt als kant-en-klaar bouw pakket geleverd. Het basispakket bestaat uit:

- Staanders geschaafd 12x12 cm
- Zweeds rabat planken voor de kopse spanten
- Ringbalken 4,5x16 cm
- Schoren 4,5x9,5 cm
- Dakbeschot 1,6x11,6 cm met een vellingkant
- Boeidelen 1,8x16 cm
- Afdeklijsten 1,8x8 cm
- Bevestigingsmateriaal en opbouwhandleiding
- Excl. dakbedekking



### WANDEN

	Onbehandeld	Kleurloos geïmpregneerd	Zwart geïmpregneerd
<b>T.b.v. 400 cm kapschuur</b>			
Achterwand 371 cm van enkelzijdig Zweeds rabat	W51545	1022911*	W53545*
Achterwand 371 cm van dubbelzijdig Zweeds rabat	W51580	1022912*	W53580*
<b>T.b.v. 500 cm kapschuur (2 wanden nodig voor achterzijde)</b>			
Achterwand 229 cm van enkelzijdig Zweeds rabat	1042136	1042144*	1042148*
Achterwand 229 cm van dubbelzijdig Zweeds rabat	1042135	1042143*	1042147*
<b>T.b.v. 600 cm kapschuur (2 wanden nodig voor achterzijde)</b>			
Achterwand 278,5 cm van enkelzijdig Zweeds rabat	1042138	1042146*	1042150*
Achterwand 278,5 cm van dubbelzijdig Zweeds rabat	1042137	1042145*	1042149*
Zijwand van enkelzijdig Zweeds rabat	W51550	1022913*	W53550*
Zijwand van dubbelzijdig Zweeds rabat	W51585	1022914*	W53585*
Zijwand (1 m) van enkelzijdig Zweeds rabat (incl. staander)	W51551	1022869*	W53551*
Zijwand (1 m) van dubbelzijdig Zweeds rabat (incl. staander)	W51586	1022915*	W53586*

*\*Wordt op aanvraag geïmpregneerd. Deze artikelen hebben een langere levertijd en kunnen niet geannuleerd worden.*



Voor meer informatie over impregneren en spuitwerk, zie blz. 225.

## Topvision tuinhuizen vuren

De verblijven worden vervaardigd uit zorgvuldig geselecteerd duurzaam Scandinavisch vurenhout. Ramen en deuren zijn uitgevoerd met melkglas. De deuren hebben géén dorpel, zodat de instap in het verblijf gemakkelijk en veilig is.

### Kenmerken & opties

- Overstek aan voor- en zijkanten bedraagt 25 cm
- Er is geen overstek aan de achterzijde
- Het tuinverblijf kan kleurloos of groen worden geïmpregneerd of op kleur worden gespoten (wit, grijs of antraciet)
- Deuren zijn uitgevoerd met luxe deurbeslag met SKG\*\* keurmerk
- Totale hoogte verblijven bedraagt 260 cm
- Doorloophoogte binnenzijde is 224 cm
- Deurhoogte 193 cm
- Luifel kan zowel links als rechts worden geplaatst

### Topvision tuinhuizen zijn voorzien van:

- Duplo verlijmd staanders: ± 12x12 cm
- Zware gordingen: ± 4,4x12 cm
- Ringbalken: ± 5,3x15,5 cm
- Schoren: ± 2,7x12 cm
- Houten daktrimmen ± 1,8x7 cm
- Wanden zijn vervaardigd uit blokhutprofielen van 28 mm dikte
- Incl. EPDM rubberfolie dakbedekking en lijm voor bevestiging
- Incl. verticale dakdoorvoer, excl. hemelwaterafvoer (blz. 214)

Bekijk de diverse modellen op de volgende bladzijdes.

Topvision tuinhuizen worden op aanvraag geïmpregneerd/gespoten. Deze artikelen hebben een langere levertijd en kunnen niet geannuleerd worden.

## KLEURCOMBINATIES VUREN

Heeft u een keuze gemaakt voor het type verblijf en de kleurcombinatie? Vermeld dan artikelnummer én kleurcode. Voorbeeld: 1001740-01



Onbehandeld



Kleurloos geïmpregneerd



Groen geïmpregneerd



Wit gespoten



Lichtgrijs gespoten



Antraciet gespoten

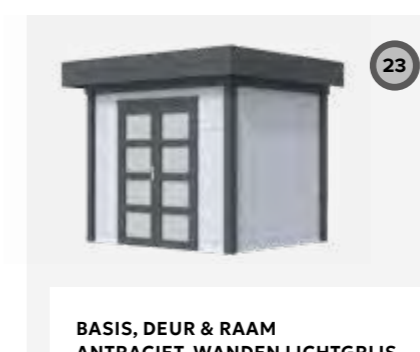
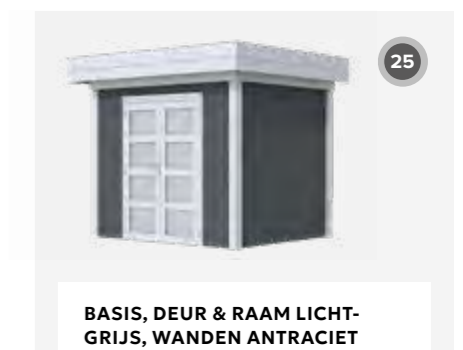
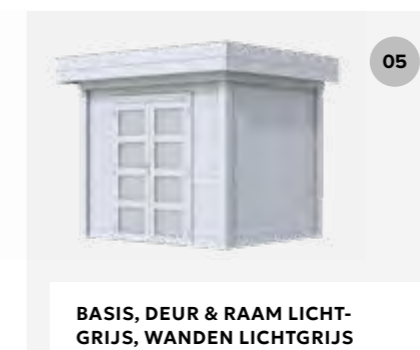
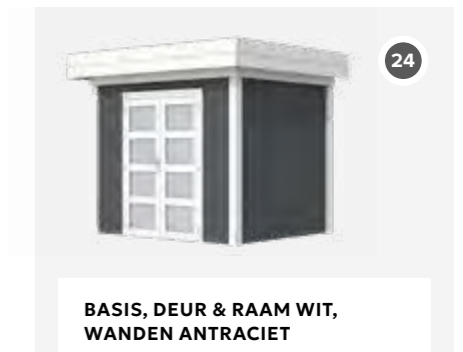
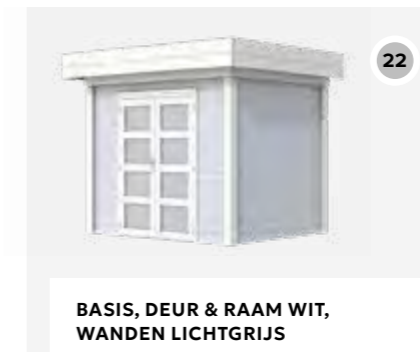
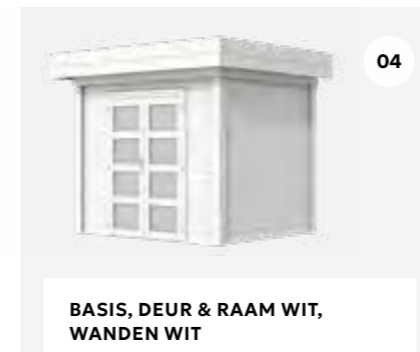
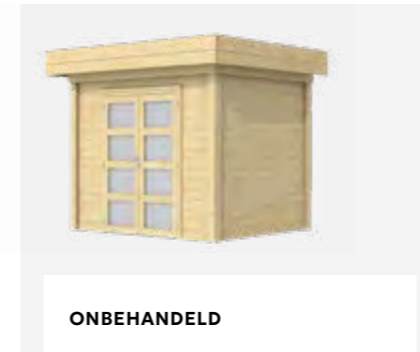

**TUINHUIS KIEKENDIEF**

**(2x3 meter)** met enkele deur



Zonder luifel

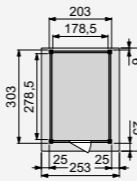

Met luifel 3 meter

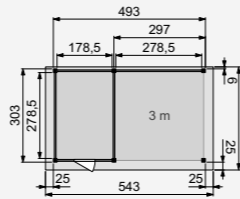

Met luifel 4 meter

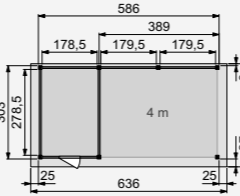

	Funderingsmaat (bxh)	Buitenmaat dak (bxh)	Tuinhuis Kiekendief	Aluminium daktrim
Zonder luifel	203x303 cm	253x334 cm	<b>1001740</b>	<b>1005856</b>
Met luifel 3 meter	493x303 cm	543x334 cm	<b>1001656</b>	<b>1005855</b>
Met luifel 4 meter	586x303 cm	636x334 cm	<b>1001659</b>	<b>1005854</b>

**TUINHUIS TAPUIT**

**(3x3 meter)** met enkele deur en raam



Zonder luifel

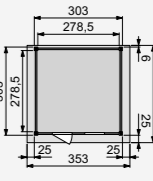

Met luifel 3 meter

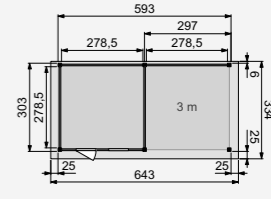

Met luifel 4 meter

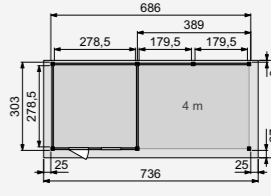

	Funderingsmaat (bxh)	Buitenmaat dak (bxh)	Tuinhuis Tapuit	Aluminium daktrim
Zonder luifel	303x303 cm	353x334 cm	<b>1001809</b>	<b>1005856</b>
Met luifel 3 meter	593x303 cm	643x334 cm	<b>1001812</b>	<b>1005854</b>
Met luifel 4 meter	686x303 cm	736x334 cm	<b>1001815</b>	<b>1005854</b>

**TUINHUIS PARELHOEN**

**(4x3 meter)** met dubbele deur

\*Let op, het dak is breder dan 7 meter. Dit is niet te compenseren d.m.v. de overlengte.



Zonder luifel

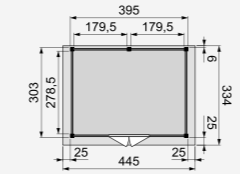

Met luifel 3 meter

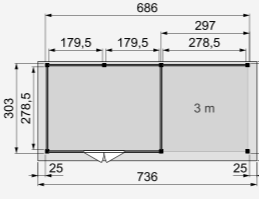

Met luifel 4 meter

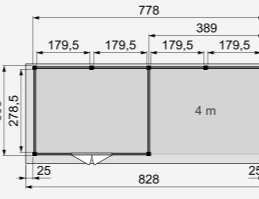

	Funderingsmaat (bxh)	Buitenmaat dak (bxh)	Tuinhuis Parelhoen	Aluminium daktrim
Zonder luifel	395x303 cm	445x334 cm	<b>1001806</b>	<b>1005855</b>
Met luifel 3 meter	686x303 cm	736x334 cm	<b>1001680</b>	<b>1005854</b>
Met luifel 4 meter*	778x303 cm	828x334 cm	<b>1001683</b>	<b>1005853</b>

**TUINHUIS BOSUIL**

**(3x3 meter)** met dubbele deur



Zonder luifel

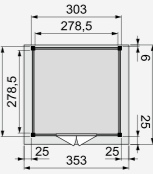

Met luifel 3 meter

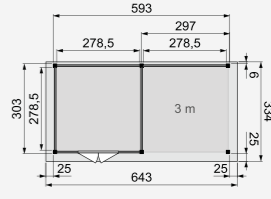

Met luifel 4 meter

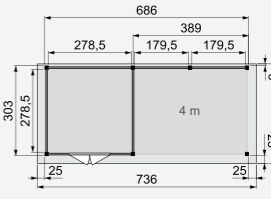

	Funderingsmaat (bxh)	Buitenmaat dak (bxh)	Tuinhuis Bosuil	Aluminium daktrim
Zonder luifel	303x303 cm	353x334 cm	<b>1001710</b>	<b>1005856</b>
Met luifel 3 meter	593x303 cm	643x334 cm	<b>1001713</b>	<b>1005854</b>
Met luifel 4 meter	686x303 cm	736x334 cm	<b>1001716</b>	<b>1005854</b>



Voor meer informatie over impregneren en spuitwerk, zie blz. 225.

# Topvision tuinhuizen douglas

De verblijven worden vervaardigd uit zorgvuldig geselecteerd duurzaam douglashout. Ramen en deuren zijn uitgevoerd met melkglas. De deuren hebben géén dorpel, zodat de instap in het verblijf gemakkelijk en veilig is.

### Kenmerken & opties

- Overstek aan voor- en zijkanten bedraagt 25 cm
- Er is geen overstek aan de achterzijde
- Zie rechts de mogelijke kleurcombinaties
- Totale hoogte van het verblijf bedraagt 260 cm
- Buitenmaten zijn weergegeven incl. overstek
- Doorloophoogte binnenzijde is 224 cm
- Deuren zonder dorpel voor gemakkelijke instap
- Deurhoogte bedraagt 193 cm
- Deuren zijn uitgevoerd met luxe deurbeslag met SKG\*\* keurmerk
- Luifel kan zowel links als rechts worden geplaatst

### Topvision tuinhuizen zijn voorzien van:

- Duplo verlijmd staanders ± 12x12 cm
- Zware gordingen ± 4,4x12 cm
- Ringbalken ± 5,3x15,5 cm
- Schoren ± 2,7x12 cm
- Houten daktrimmen ± 1,8x7 cm
- Wandelementen uit blokhuutprofiel met dikte ± 28 mm
- Incl. EPDM rubberfolie dakbedekking en lijm voor bevestiging
- Incl. verticale dakdoorvoer, excl. hemelwaterafvoer (blz. 214)

Bekijk de diverse modellen op de volgende bladzijde.

Topvision tuinhuizen worden op aanvraag geïmpregneerd/gespoten. Deze artikelen hebben een langere levertijd en kunnen niet geannuleerd worden.

## KLEURCOMBINATIES DOUGLAS

Heeft u een keuze gemaakt voor het type verblijf en de kleurcombinatie? Vermeld dan artikelnummer én kleurcode. Voorbeeld: 1004358-01

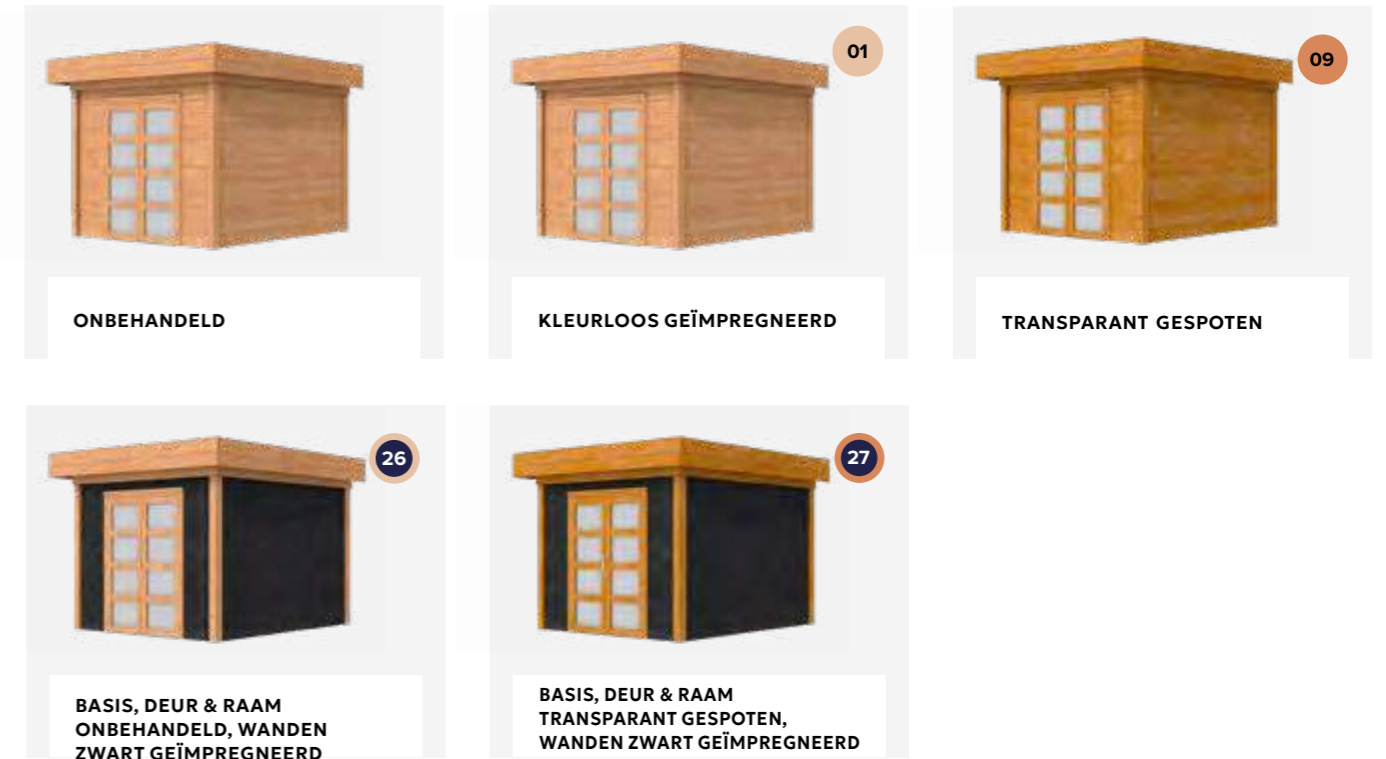
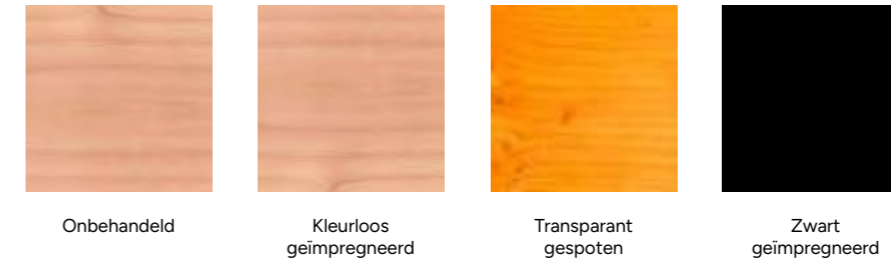

### TUINHUIS RAAF

(3x3 meter) met enkele deur en raam



### TUINHUIS ROEK

(3x3 meter) met dubbele deur



	Funderingsmaat (bxh)	Buitenmaat dak (bxh)	Tuinhuus Raaf	Tuinhuus Roek	Aluminium daktrim
Zonder luifel	303x303 cm	353x334 cm	1004358	1004356	1005856
Met luifel 3 meter	593x303 cm	643x334 cm	1004368	1004360	1005854
Met luifel 4 meter	686x303 cm	736x334 cm	1004370	1004362	1005854

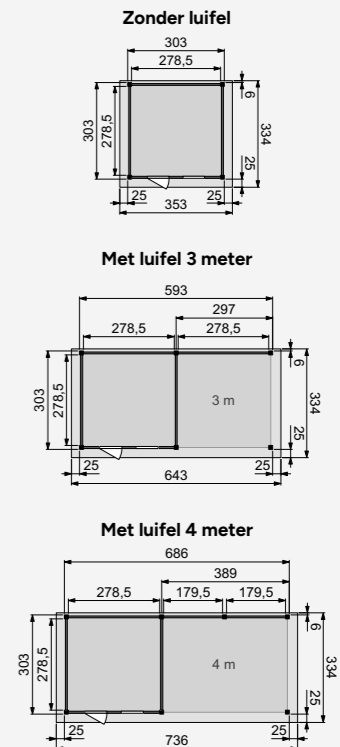

NIEUW



NEWTechWOOD BERGINGEN

# NewTechWood bergingen

NewTechWood bergingen combineren strak design met hoogwaardige materialen voor een stijlvol en duurzaam resultaat.

**De bergingen zijn voorzien van:**

- Composiet wandprofielen met co-extrusie toplaag
- Aluminium deurposten, deurpanelen en deurframe
- Raam van helder PMMA
- Gegolfd dakpaneel van gegalvaniseerd staal

Zie de montagehandleiding op [newtechwood.nl](http://newtechwood.nl).

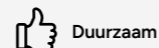

Duurzaam



Kleurvast

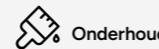

Onderhoudsvriendelijk



Weerbestendig



## BESCHIKBARE KLEUREN



TEAK



SILVER GRAY



EBONY ZWART

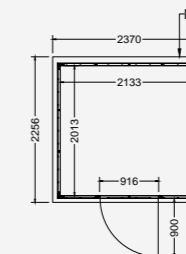

**NewTechWood berging**  
220x210 cm

Funderingsmaat 220x210 cm (bxh) |  
buitenmaat dak 237x225,6 cm (bxh) |  
hoogte voorzijde 226,5 cm | enkele deur

Teak **1071374**  
Silver gray **1071375**  
Ebony zwart **1071376**

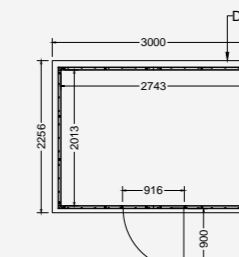

**NewTechWood berging**  
283x210 cm

Funderingsmaat 283x210 cm (bxh) |  
buitenmaat dak 300x225,6 cm (bxh) |  
hoogte voorzijde 226,5 cm | enkele deur

Teak **1071377**  
Silver gray **1071378**  
Ebony zwart **1071379**

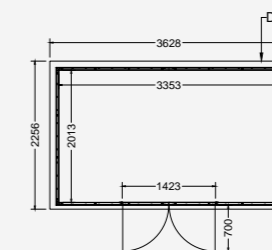

**NewTechWood berging**  
344x210 cm

Funderingsmaat 344x210 cm (bxh) |  
buitenmaat dak 362,8x225,6 cm (bxh) |  
hoogte voorzijde 226,5 cm | dubbele deur

Teak **1071380**  
Silver gray **1071381**  
Ebony zwart **1071382**

BUITENVERBLIJVEN, RAMEN & DEUREN

# RAMEN & DEUREN



woodv.nl/rd1

Maak uw buitenverblijf  
compleet met onze  
ramen en deuren.



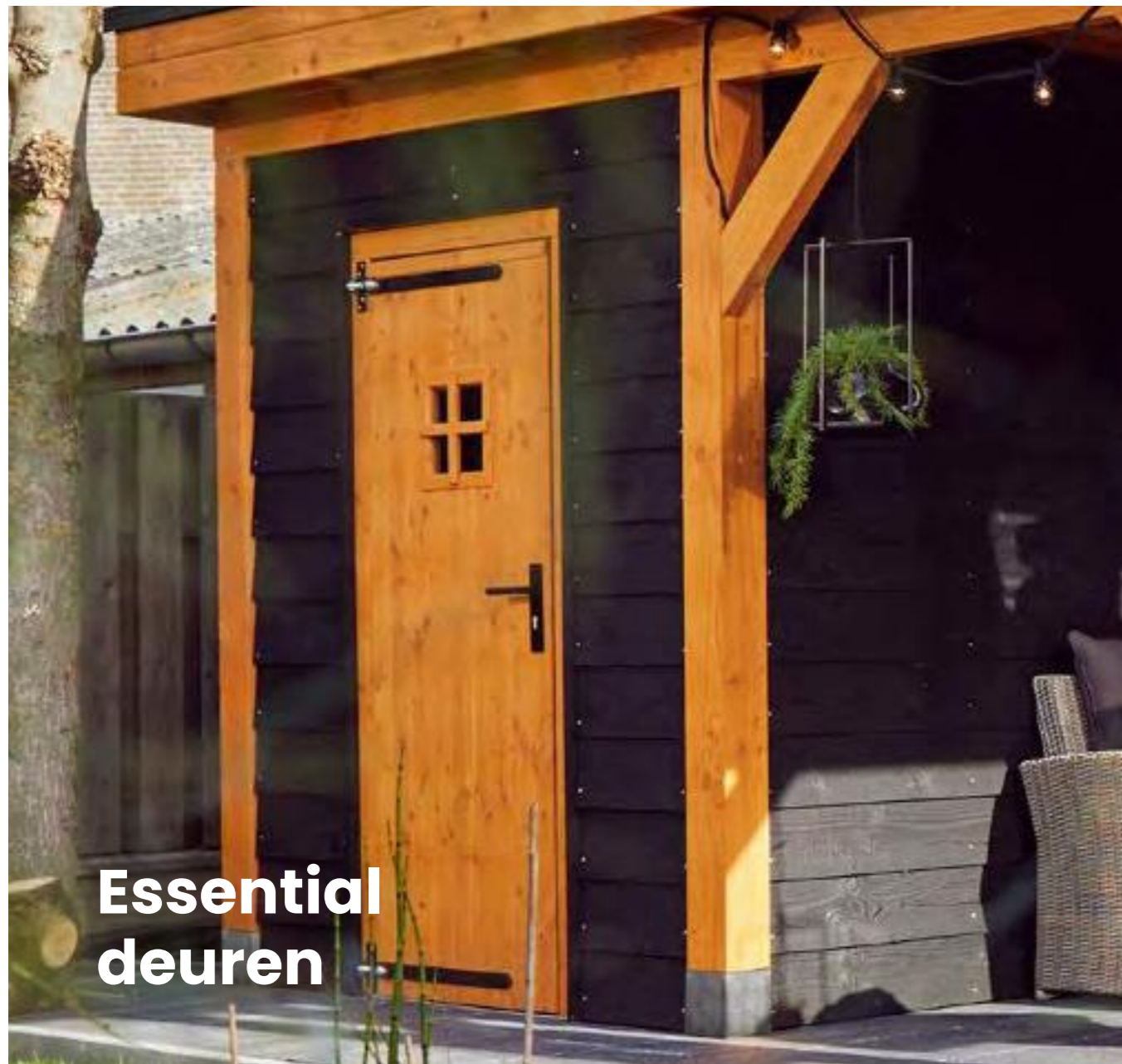

# Essential deuren

Deuren zijn niet toepasbaar als poortdeur. Voor voorschriften en tips over kromtrekken en kitten van ramen en deuren, zie blz. 222.  
\* Wordt op aanvraag geïmpregneerd. Deze artikelen hebben een langere levertijd en kunnen niet geannuleerd worden.

## OPGEKLAMPTE DICHTDEUREN MET RUITJE

- Verzinkte hengen
- RVS beslag
- Cilinder slot (SKG\*\*)
- Deur dikte 34 mm
- Glasdikte 4 mm
- Inclusief rubbers
- Douglas en vuren



	Enkele deur Linksd.	Enkele deur Rechtsdr.	Enkele deur Linksd.	Enkele deur Rechtsdr.	Dubbele deur
Buitenmaat (cm)	90 x 201	90 x 201	108 x 209	108 x 209	168 x 209
Inbouwmaat (cm)	84,8 x 196,6	84,8 x 196,6	103 x 205	103 x 205	163,2 x 205
Doorgangmaat (cm)	71,8 x 191,2	71,8 x 191,2	90 x 199,6	90 x 199,6	150,2 x 199,6
Deurbladmaat (cm)	74,6 x 192,2	74,6 x 192,2	92,8 x 200,6	92,8 x 200,6	76,2 x 200,6
<b>Douglas</b>					
Onbehandeld	1073252	1073254	1073256	1073260	1073264
Kleurloos geïmpr.	1073311*	1073313*	1073315*	1073319*	1073323*
<b>Vuren</b>					
Onbehandeld	1073253	1073255	1073258	1073262	1073266
Kleurloos geïmpr.	1073312*	1073314*	1073317*	1073321*	1073325*
Groen geïmpr.	1073345*	1073346*	1073347*	1073349*	1073351*

## OPGEKLAMPTE DICHTDEUREN

- Verzinkte hengen
- RVS beslag
- Cilinder slot (SKG\*\*)
- Deur dikte 34 mm
- Inclusief rubbers
- Douglas en vuren

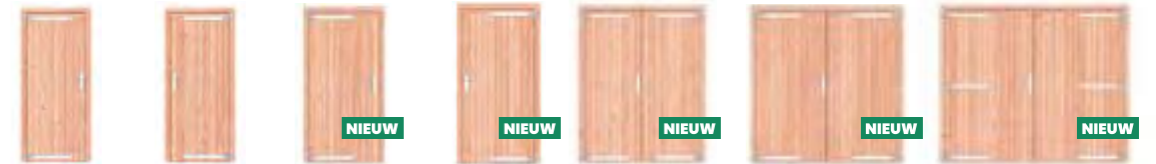

	Enkele deur Linksdraaiend	Enkele deur Rechtsdraaiend	Enkele deur Linksdraaiend	Enkele deur Rechtsdraaiend	Dubbele deur	Dubbele deur Extra breed	Dubbele garagedeur
Buitenmaat (cm)	90 x 201	90 x 201	108 x 209	108 x 209	168 x 209	201 x 209	250 x 209
Inbouwmaat (cm)	84,8 x 196,6	84,8 x 196,6	103 x 205	103 x 205	163,2 x 205	196 x 205	245 x 205
Doorgangmaat (cm)	71,8 x 191,2	71,8 x 191,2	90 x 199,6	90 x 199,6	150,2 x 199,6	183 x 199,6	232 x 199,6
Deurbladmaat (cm)	74,6 x 192,2	74,6 x 192,2	92,8 x 200,6	92,8 x 200,6	76,2 x 200,6	92,6 x 200,6	117 x 200,2
<b>Douglas</b>							
Onbehandeld	1023892	1023893	1073232	1073236	1073240	1073244	1073248
Kleurloos geïmpr.	1024091*	1024092*	1073291*	1073295*	1073299*	1073303*	1073307*
<b>Vuren</b>							
Onbehandeld	1045632	1045630	1073234	1073238	1073242	1073246	1073250
Kleurloos geïmpr.	1057536*	1057545*	1073293*	1073297*	1073301*	1073305*	1073309*
Groen geïmpr.	1057535*	1057544*	1073335*	1073337*	1073339*	1073341*	1073343*

## OPGEKLAMPTE DICHTDEUREN, ZWART BESLAG

- Zwarte hengen
- Zwart beslag
- Cilinder slot (SKG\*\*)
- Deur dikte 34 mm
- Inclusief rubbers
- Douglas en vuren



	Enkele deur Linksdraaiend	Enkele deur Rechtsdraaiend	Enkele deur Linksdraaiend	Enkele deur Rechtsdraaiend	Dubbele deur	Dubbele deur Extra breed	Dubbele garagedeur
Buitenmaat (cm)	90 x 201	90 x 201	108 x 209	108 x 209	168 x 209	201 x 209	250 x 209
Inbouwmaat (cm)	84,8 x 196,6	84,8 x 196,6	103 x 205	103 x 205	163,2 x 205	196 x 205	245 x 205
Doorgangmaat (cm)	71,8 x 191,2	71,8 x 191,2	90 x 199,6	90 x 199,6	150,2 x 199,6	183 x 199,6	232 x 199,6
Deurbladmaat (cm)	74,6 x 192,2	74,6 x 192,2	92,8 x 200,6	92,8 x 200,6	76,2 x 200,6	92,6 x 200,6	117 x 200,2
<b>Douglas</b>							
Onbehandeld	1034367	1034368	1073233	1073237	1073241	1073245	1073249
Kleurloos geïmpr.	1060690*	1060691*	1073292*	1073296*	1073300*	1073304*	1073308*
<b>Vuren</b>							
Onbehandeld	1058938	1058937	1073235	1073239	1073243	1073247	1073251
Kleurloos geïmpr.	1059021*	1059018*	1073294*	1073298*	1073302*	1073306*	1073310*
Groen geïmpr.	1059022*	1059019*	1073336*	1073338*	1073340*	1073342*	1073344*

## OPGEKL. DICHTDEUREN, RUITJE EN ZWART BESLAG

- Zwarte hengen
- Zwart beslag
- Cilinder slot (SKG\*\*)
- Deur dikte 34 mm
- Glasdikte 4 mm
- Inclusief rubbers
- Douglas en vuren



	Enkele deur Linksd.	Enkele deur Rechtsdr.	Enkele deur Linksd.	Enkele deur Rechtsdr.	Dubbele deur
Buitenmaat (cm)	90 x 201	90 x 201	108 x 209	108 x 209	168 x 209
Inbouwmaat (cm)	84,8 x 196,6	84,8 x 196,6	103 x 205	103 x 205	163,2 x 205
Doorgangmaat (cm)	71,8 x 191,2	71,8 x 191,2	90 x 199,6	90 x 199,6	150,2 x 199,6
Deurbladmaat (cm)	74,6 x 192,2	74,6 x 192,2	92,8 x 200,6	92,8 x 200,6	76,2 x 200,6
<b>Douglas</b>					
Onbehandeld	1023888	1023889	1073257	1073261	1073265
Kleurloos geïmpr.	1024087*	1024088*	1073316*	1073320*	1073324*
<b>Vuren</b>					
Onbehandeld	1045635	1045637	1073259	1073263	1073267
Kleurloos geïmpr.	1057533*	1057542*	1073318*	1073322*	1073326*
Groen geïmpr.	1057532*	1057541*	1073348*	1073350*	1073352*

Stelkozijnen	
Max. breedte deur	235
Max. hoogte deur	270
<b>Douglas</b>	
Onbehandeld	1008351
Kleurloos geïmpr.	1020430*
<b>Vuren</b>	
Onbehandeld	1011382
Kleurloos geïmpr.	1020596*
Groen geïmpr.	1020592*



# Prestige deuren

Deuren zijn niet toepasbaar als poortdeur. Voor voorschriften en tips over kromtrekken en kitten van ramen en deuren, zie blz. 222.  
\* Wordt op aanvraag geïmpregneerd. Deze artikelen hebben een langere levertijd en kunnen niet geannuleerd worden.



Voorbeeld draairichting enkele deuren

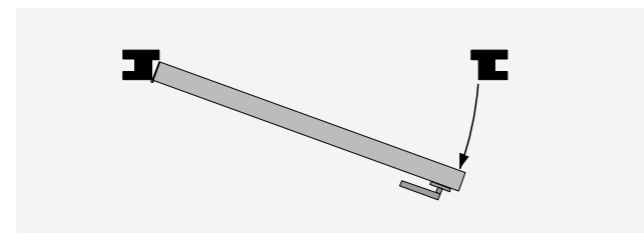

LINKSDRAAIENDE DEUR

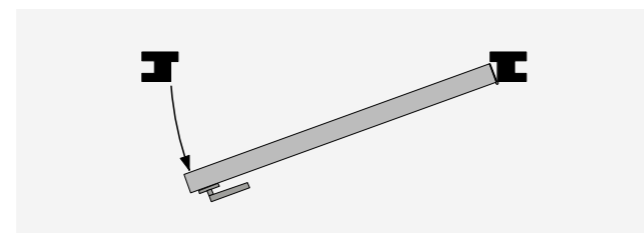

RECHTSDRAAIENDE DEUR

## DICHTE DEUREN PRESTIGE

- RVS scharnieren
- RVS beslag
- Cilinder slot (SKG\*\*)
- Inclusief rubbers
- Deur dikte 47 mm
- Douglas en vuren



	Enkele deur Linksdraaiend.	Enkele deur Rechtsdraaiend	Dubbele deur	Dubbele deur Extra breed
Buitenmaat (cm)	108 x 209	108 x 209	168 x 209	201 x 209
Inbouwmaat (cm)	103 x 205	103 x 205	163,2 x 205	196 x 205
Doorgangmaat (cm)	90 x 199,6	90 x 199,6	150,2 x 199,6	183 x 199,6
Deurbladmaat (cm)	92,8 x 200,6	92,8 x 200,6	76,2 x 200,6	92,6 x 200,6
<b>Douglas</b>				
Onbehandeld	1073268	1073270	1073272	1073274
Kleurloos geïmpr.	1073327*	1073329*	1073331*	1073333*
<b>Vuren</b>				
Onbehandeld	1073269	1073271	1073273	1073275
Kleurloos geïmpr.	1073328*	1073330*	1073332*	1073334*
Groen geïmpr.	1073353*	1073354*	1073355*	1073356*

## 1-RUIFS OF 6-RUIFS DEUREN PRESTIGE

- RVS scharnieren
- RVS beslag
- Cilinder slot (SKG\*\*)
- Dubbelglas 4/6/4
- Inclusief rubbers
- Deur dikte 47 mm
- Douglas en vuren



	Enkele deur Linksdraaiend	Enkele deur Rechtsdraaiend	Dubbele deur
Buitenmaat (cm)	108 x 209	108 x 209	168 x 209
Inbouwmaat (cm)	103 x 205	103 x 205	163,2 x 205
Doorgangmaat (cm)	90 x 199,6	90 x 199,6	150,2 x 199,6
Deurbladmaat (cm)	92,8 x 200,6	92,8 x 200,6	76,2 x 200,6
<b>Douglas</b>			
Onbehandeld	1073276	1073278	1073280
<b>Vuren</b>			
Onbehandeld	1073277	1073279	1073281

Roedes worden meegeleverd, maar zijn niet voorgeïmpregneerd.

## VOL RUIFS OF 4 RUIFS DEUREN PRESTIGE

- RVS scharnieren
- RVS beslag
- Cilinder slot (SKG\*\*)
- Gehard dubbelglas 4/6/4
- Inclusief rubbers
- Deur dikte 47 mm
- Douglas en vuren



	Enkele deur Linksdraaiend	Enkele deur Rechtsdraaiend	Dubbele deur	Stelkozijnen	
Buitenmaat (cm)	108 x 209	108 x 209	168 x 209	Max. breedte deur	235
Inbouwmaat (cm)	103 x 205	103 x 205	163,2 x 205	Max. hoogte deur	270
Doorgangmaat (cm)	90 x 199,6	90 x 199,6	150,2 x 199,6	<b>Douglas</b>	
Deurbladmaat (cm)	92,8 x 200,6	92,8 x 200,6	76,2 x 200,6	Onbehandeld	1008351
<b>Douglas</b>				Kleurloos geïmpregneerd	1020430*
Onbehandeld	1073282	1073285	1073288	<b>Vuren</b>	
<b>Vuren</b>				Onbehandeld	1011382
Onbehandeld	1073283	1073286	1073289	Kleurloos geïmpregneerd	1020596*
Zwart	1073284	1073287	1073290	Groen geïmpregneerd	1020592*

Roedes worden meegeleverd, maar zijn niet voorgeïmpregneerd.

# Prestige ramen beweegbaar

## BEWEEGBARE RAMEN

- Gehard dubbelglas 4/6/4
- Inclusief rubbers
- Douglas en vuren



	Dubbel draairaam	Draai-kiep raam	Uitzetraam
Buitenmaat (cm)	112 x 126,2	88,4 x 126,2	88,4 x 66
Inbouwmaat (cm)	107 x 119,7	79,4 x 119,7	83,4 x 59,5
<b>Douglas</b>			
Onbehandeld	1073441	1073439	1073613
<b>Vuren</b>			
Onbehandeld	1073442	1073440	1073614

Roedes worden meegeleverd, maar zijn niet voorgeassembleerd.



PRESTIGE RAMEN BEWEEGBAAR | PRESTIGE RAMEN VAST

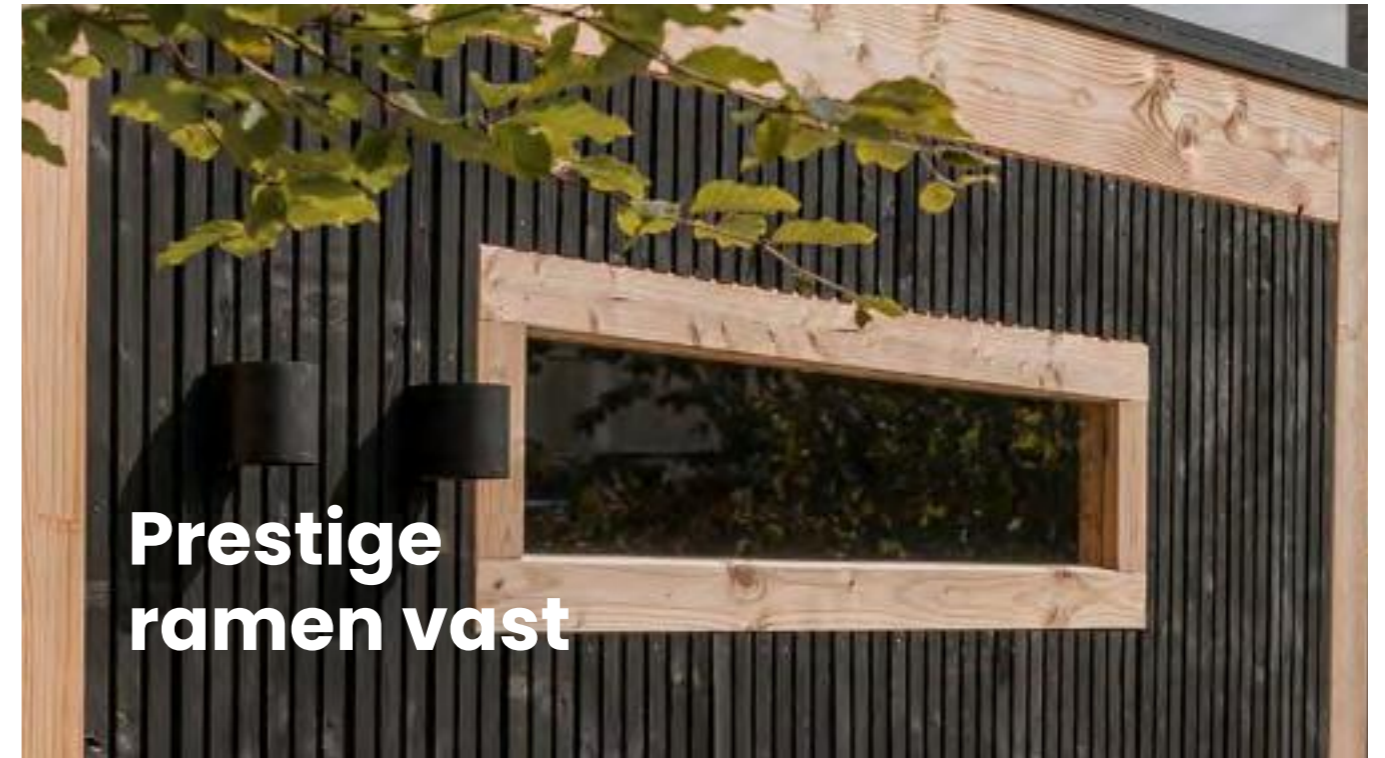

## VASTE RAMEN HOOGTE 224 CM

- Gehard dubbelglas 4/6/4
- Douglas en vuren
- Passend bij verblijven



	Vast raam
Buitenmaat (cm)	100 x 224
Inbouwmaat (cm)	95 x 217,5
<b>Douglas</b>	
Onbehandeld	1073436
<b>Vuren</b>	
Onbehandeld	1073437
Zwart gecoat	1073438

Roedes worden meegeleverd, maar zijn niet voorgeassembleerd.

## VASTE RAMEN HOOGTE 209 CM

- Gehard dubbelglas 4/6/4
- Douglas en vuren
- Ook horizontaal te plaatsen
- Passend bij deurhoogte 209



	Vast raam
Buitenmaat (cm)	50 x 209
Inbouwmaat (cm)	43,5 x 202,5
<b>Douglas</b>	
Onbehandeld	1073433
<b>Vuren</b>	
Onbehandeld	1073434
Zwart gecoat	1073435

Roedes worden meegeleverd, maar zijn niet voorgeassembleerd.

## VASTE RAMEN

- Dubbelglas 4/6/4
- Douglas en vuren
- Ook horizontaal te plaatsen



	Vast raam	Vast raam	Vast raam	Vast raam
Buitenmaat (cm)	66 x 66	66 x 40	40 x 150	84,4 x 126,2
Inbouwmaat (cm)	61 x 59,5	59,5 x 33,5	33,5 x 143,5	77,9 x 119,7
<b>Douglas</b>				
Onbehandeld	1073427	1073425	1073429	1073431
<b>Vuren</b>				
Onbehandeld	1073428	1073426	1073430	1073432

Roedes worden meegeleverd, maar zijn niet voorgeassembleerd.

Stelkozijnen	
Max. breedte raam	159
Max. hoogte raam	120
<b>Douglas</b>	
Onbehandeld	1008354
Kleurloos geïmpr.	1020465*
<b>Vuren</b>	
Onbehandeld	1011383
Kleurloos geïmpr.	1020601*
Groen geïmpr.	W88423*

BUITENVERBLIJVEN, RAMEN & DEUREN



## Hardhouten prestige deuren

### HARDHOUTEN OPGEKL. DICHT DEUREN PRESTIGE

- RVS scharnieren
- RVS beslag
- Cilinder slot (SKG\*\*)
- Inclusief rubbers
- Deur dikte 40 mm
- Meranti (Grijs gegrond)



	Enkele deur Linksdr.	Enkele deur Rechtsdr.	Dubbele deur
Buitenmaat (cm)	109 x 221	109 x 221	202 x 221
Inbouwmaat (cm)	103 x 218	103 x 218	197 x 218
Deurbladmaat (cm)	93 x 211,5	93 x 211,5	93 x 211,5
<b>Meranti</b>			
Grijs gegrond	1017091	1017090	1017096



### HARDHOUTEN 1-RUITS DEUREN PRESTIGE

- RVS scharnieren
- RVS beslag
- Cilinder slot (SKG\*\*)
- Gehard dubbelglas 4/6/4
- Inclusief rubbers
- Deur dikte 40 mm
- Meranti (Grijs gegrond)



	Enkele deur Linksdr.	Enkele deur Rechtsdr.	Dubbele deur
Buitenmaat (cm)	109 x 221	109 x 221	202 x 221
Inbouwmaat (cm)	103 x 218	103 x 218	197 x 218
Deurbladmaat (cm)	93 x 211,5	93 x 211,5	93 x 211,5
<b>Meranti</b>			
Grijs gegrond	1017092	1017093	1017095

#### LET OP

De hardhouten deuren hebben een grondlaag en zijn niet afgelakt. Voor een goed behoud van de deur dient deze voor of direct na plaatsing afgelakt te worden. Beits altijd beide zijden van een deur om kromtrekken te voorkomen. Zorg dat de deuren goed waterdicht worden afgelakt en doe jaarlijks een check op de kwaliteit van de lak of beits.

Zie pagina 222-223 voor voorschriften en tips voor kromtrekken en kitten van deuren en ramen.

Niet toepasbaar als poortdeur.



## Industriële glaspui

De horizontale spijlen kunnen op elke gewenste hoogte worden bevestigd, of eventueel worden weggelaten.

Helemaal de trend van dit moment! Deze glaspui is gemaakt van een zwart gecoat aluminium raamwerk. De industriële glaspui is 224 cm hoog en beschikbaar in 5 breedtematen.

#### Specificaties

- 6 mm dik gelaagd glas
- Zwart gecoat
- Aluminium frame (RAL 9005)
- Inclusief optionele 3-vaksverdeling. (op elke hoogte te plaatsen.)

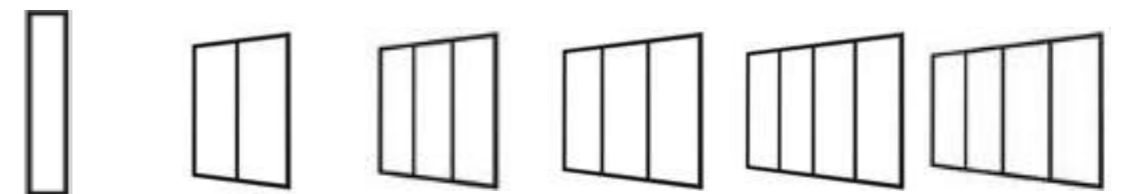

	Industriël raam	Industriële glaspui A	Industriële glaspui B	Industriële glaspui C	Industriële glaspui D	Industriële glaspui E
Maat (cm)	50 x 224 cm	178,5 x 224 cm	228,5 x 224 cm	278,5 x 224 cm	328,5 x 224 cm	371 x 224 cm
	1024240	1015504	1015505	1015506	1015507	1015509

Industriële glaspuien en raam worden op aanvraag geproduceerd, deze artikelen hebben een langere levertijd en kunnen niet geannuleerd worden.

# GLAZEN SCHUIF- WANDEN



## Lichtstraten

## Industriële glazen schuifwand

Met een glazen schuifwand in een tuinverblijf kunt u het hele jaar door van het buitenleven genieten! Want waar u in de koudere maanden lekker beschut zit, kunnen de wanden bij een aangename temperatuur heerlijk worden opengeschoven. De glazen schuifwanden bestaan uit meerdere schuifbare glazen panelen die door handige meenemers in één beweging zijn te sluiten. Het is mogelijk te kiezen of de wand links- of rechtsschuifend wordt gemaakt.

### Ontdek de voordelen

- 10 mm dik glas.
- Inclusief verticale roedes en 2 horizontale roedes (hoogte zelf te bepalen).
- Inclusief tochtstrips en universele meenemers.
- Zwart gecoat aluminium (RAL 9005).
- De loopdeur is breder dan de overige panelen en voorzien van RVS knop.
- De glazen panelen zijn gekoppeld en lopen met elkaar mee.
- 3- of 5-sporig profiel.
- Lage opstap (7,5 mm).



De loopdeur is breder dan de overige panelen.



woodv.nl/glas



Maat (cm)	Industriële schuifwand A	Industriële schuifwand B	Industriële schuifwand C	Industriële schuifwand D	Industriële schuifwand E
Buitenmaat (cm)	178,5 x 224 cm	228,5 x 224 cm	278,5 x 224 cm	328,5 x 224 cm	371 x 224 cm
	1041995	1041996	1041997	1041998	1041999

Industriële glaspuien en raam worden op aanvraag geproduceerd, deze artikelen hebben een langere levertijd en kunnen niet geannuleerd worden.

## MEER LICHT

Creëer een lichte, ruimtelijke en open sfeer in je buitenverblijf met een lichtstraat. Verkrijgbaar in drie verschillende uitvoeringen.

### Ontdek de voordelen

- Enkel gelaagd veiligheidsglas 44.2.
- Onderbouw van verlijmd douglas (onbehandeld).
- Zwart gecoat aluminium (RAL 9005).
- Bouwpakket.
- Zadeldak, lessenaarsdak of schilddak uitvoering.

Genoemde afmetingen zijn binnenmaats. Dit is de afmeting van de opening.

### LESSENAARSDAK

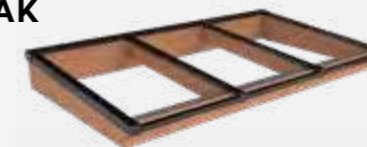

Afmeting BxD	Aantal vakken	Artikelnummer
158,2x100 cm	2	1073936
240,2x100 cm	3	1073939
240,2x125 cm	3	1073942
322,2x100 cm	4	1073945
322,2x125 cm	4	1073948
404,2x125 cm	5	1073951

### SCHILDDAK

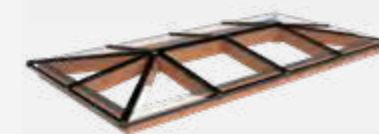

Afmeting BxD	Aantal vakken	Artikelnummer
236,8x155 cm	2	1073954
286,8x205 cm	2	1073957
318,6x155 cm	4	1073960
368,6x205 cm	4	1073963
400,4x155 cm	6	1073966
450,4x205 cm	6	1073969

### ZADELDAK

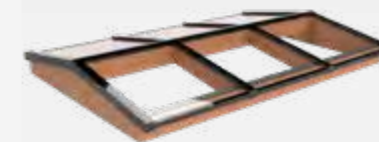

Afmeting BxD	Aantal vakken	Artikelnummer
158,2x155 cm	4	1073972
240,2x155 cm	6	1073975
240,2x205 cm	6	1073978
322,2x155 cm	8	1073981
322,2x205 cm	8	1073984
404,2x205 cm	10	1073987

# TUINMEUBILAIR



[woodv.nl/tuin](https://www.woodv.nl/tuin)

Comfort en gemak  
in uw tuin.



\*Deze artikelen worden op aanvraag geproduceerd. Hierdoor kan de levertijd langer zijn dan gebruikelijk. Bestellingen van deze artikelen kunnen niet worden geannuleerd.

W11025

# Tuinbanken en tuintafels

TUINBANKEN EN TUINTAFELS

TUINDECORATIE & TUINMEUBILAIR



**Bank Hugo**  
Vuren

96x140x74 cm (hxbxd) |  
houtdikte zitvlak 40 mm | vuren |  
groen geïmpregneerd

W11026



**Bank Luuk**  
Vuren

96x200x74 cm (hxbxd) |  
houtdikte zitvlak 40 mm | vuren |  
groen geïmpregneerd

W11025



**Zitbank Milo**  
Douglas

45x170x39 cm (hxbxd) | douglas balken  
5,8x19 cm | met antracietkleurige  
betonnen zijkanten

W11667



**Tuinset Curved**  
Douglas

De tuinset Curved bestaat uit 1 tafel en  
2 banken

NIEUW

1073990\*



**Tuintafel Curved**  
Douglas

78x240x89,5 cm (hxbxd)

NIEUW

1073988\*



**Tuinbank Curved**  
Douglas

48x240x34,5 cm (hxbxd)

NIEUW

1073989\*



# Picknicktafels



**Picknicktafel Easy**  
Vuren

Bladmaat 180x70 cm | zithoogte 49 cm | bladhoogte 73 cm | houtdikte 40 mm | vuren | groen geïmpregneerd | 6-persoons | handig opklapbaar, zo blijft uw zitting schoon en droog

**W11010**



**Picknicktafel Bobito**  
Vuren

Bladmaat 220x71 cm | zithoogte 49 cm | bladhoogte 80 cm | houtdikte 40 mm | vuren | groen geïmpregneerd | 8-persoons

**W11024**



**Picknicktafel Lange Jan**  
Vuren

Bladmaat 300x70 cm | zithoogte 49 cm | bladhoogte 73 cm | houtdikte 40 mm | vuren | groen geïmpregneerd | 12-persoons | handig opklapbaar, zo blijft uw zitting schoon en droog

**W11020**



**Picknicktafel Vierkant**  
Vuren

Bladmaat 115x115 cm | zitvlakte 100x30x48 cm (lxbxh) | houtdikte 40 mm | vuren | groen geïmpregneerd | 8-persoons

**1022808**



**Picknicktafel Family**  
Vuren

Bladmaat 70x240 cm | zithoogte 48 cm | bladhoogte 78 cm | houtdikte 40 mm | vuren | groen geïmpregneerd | 8-persoons | de 4 zitbanken (30x100 cm) zorgen voor een gemakkelijke instap

**W11032**



**Picknicktafel Wout**  
Douglas

Bladmaat 240x74,5 cm | bladhoogte 76 cm | zitvlakte 240x24,5 cm | zithoogte 50 cm | houtdikte 39 mm | douglas | 10-persoons | handig opklapbaar, zo blijft uw zitting schoon en droog

**1060859**



**Picknicktafel NewTechWood**  
Composiet, kleurvast

Bladmaat 180x71 cm | bladhoogte 72 cm | zitvlakte 180x28 cm | plankdikte 23 mm | composiet | 6-persoons | in de kleur Teak, met Teak aluminium onderstel

**1073821**



**Picknicktafel NewTechWood**  
Composiet, kleurvast

Bladmaat 180x71 cm | bladhoogte 72 cm | zitvlakte 180x28 cm | plankdikte 23 mm | composiet | 6-persoons | in de kleur Teak, met zwart aluminium onderstel

**1073820**



Zie kinderpicknicktafel op pagina 201.



# Buitenkeukens

## TECHNISCHE INFORMATIE

- Het frame bestaat uit douglas regels 4,5x7 cm
- De wanden bestaan uit douglas verlijmde planken 1,6x11,6 cm
- Bovenblad: hardsteen, 3 cm dik
- Verstelbare voetjes aan de onderzijde
- De buitenkeukens worden geleverd als bouwpakket incl. een duidelijke montagehandleiding

## HANDIGE TIPS

- Voor een open en ruimtelijk effect kunt u ervoor kiezen om de deuren (gedeeltelijk) niet te plaatsen.
- Onbehandeld douglashout verkleurt. U kunt de natuurlijke kleur behouden door de buitenkeukens te behandelen met een transparante beits.
- Hardsteen is een natuurproduct. Er kunnen oneffenheden zoals scheuren, barstjes, holtes en kleurverschil voorkomen.

## DETAILS



HARDSTENEN BLAD



RVS DEURKNOP



RVS KEUKENSCHARNIER



VERSTELBARE VOETJES



**Buitenkeuken dubbel 168**  
Douglas

168x109x56 cm (hxbxd) | bevat drie schappen en twee deuren | douglas

1006137



**Buitenkeuken enkel 168**  
Douglas

168x61,5x56 cm (hxbxd) | bevat drie schappen en één deur | douglas

1006136





W11516

# Tuinkasten



**Tuinkast Dahlia**  
Vuren

215x100x58 cm (hxbxd) | geproduceerd met een stevig raamwerk met wanden en dak van 18 mm rabatdelen | vuren | groen geïmpregneerd

W11515



**Tuinkast Zonnebloem**  
Vuren

187x144x72 cm (hxbxd) | geproduceerd met een stevig raamwerk met wanden en dak van 18 mm rabatdelen | dak voorzien van EPDM-rubberfolie | vuren | groen geïmpregneerd

W11516



**Tuinkast Lelie**  
Vuren

190x100x58 cm (hxbxd) | geproduceerd met een stevig raamwerk met wanden en dak van 18 mm rabatdelen | dak voorzien van EPDM-rubberfolie | vuren | groen geïmpregneerd

W11514

Deze stevige Noord-Europese vuren containerkasten worden geleverd met prefab wanden met Zweeds rabat profiel. Incl. achterwand, beslag, springveer om de klep open te houden en kettinkje om de containerklep aan te hangen.

 1022384

## Containerkasten

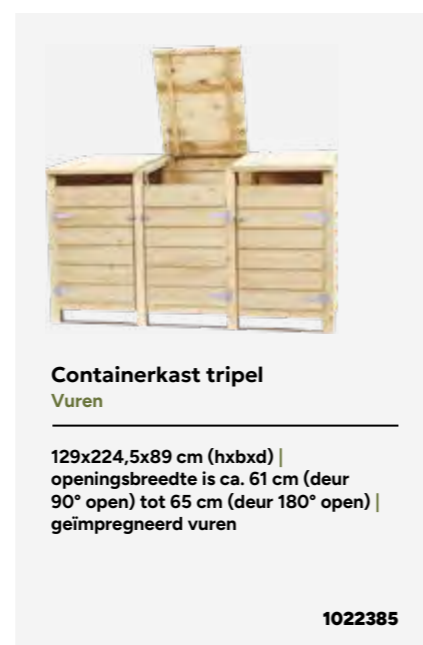

# BLOEMBAKKEN



woodv.nl/blm

Breng sfeer in uw tuin,  
op uw terras of op  
uw balkon met onze  
bloembakken.  
Ook ideaal te gebruiken  
als afscheiding van uw  
terras.





# Elan bloembakken

1064221



# Flux bloembakken

1063084

ELAN BLOEMBAKKEN | FLUX BLOEMBAK | NEWTECHWOOD BLOEMBAK

**Bloembak Elan 120**  
Vuren

---

33x120x50 cm (hxbxd) | balkjes ± 2x4,4 cm | vuren | groen geïmpregneerd | incl. zwarte anti-uitspoeldoek

**1063078**



**Bloembak Elan 50**  
Vuren

---

50x50x50 cm (hxbxd) | balkjes ± 2x4,4 cm | vuren | groen geïmpregneerd | incl. zwarte anti-uitspoeldoek

**1063079**



**Bloembak Elan 60**  
Vuren

---

60x60x60 cm (hxbxd) | balkjes ± 2x4,4 cm | vuren | groen geïmpregneerd | incl. zwarte anti-uitspoeldoek

**1063080**



**Bloembak Flux 38**  
Vuren

---

38x70x30 cm (hxbxd) | latten zijkanten 16 mm dik | vuren | groen geïmpregneerd | incl. zwarte anti-uitspoeldoek

**1063083**



**Bloembak Flux 60**  
Vuren

---

60x70x30 cm (hxbxd) | latten zijkanten 16 mm dik | vuren | groen geïmpregneerd | incl. zwarte anti-uitspoeldoek

**1063084**





**Bloembak Flux 90**  
Vuren

---

90x70x30 cm (hxbxd) | latten zijkanten 16 mm dik | vuren | groen geïmpregneerd | incl. zwarte anti-uitspoeldoek

**1063085**

**Terrasbloembak Elan**  
Vuren

---

93x103x30 cm (hxbxd) | balkjes ± 2x4,4 cm | vuren | groen geïmpregneerd | incl. zwarte anti-uitspoeldoek

**1063082**





**Terrasbloembak Elan**  
Douglas

---

93x103x30 cm (hxbxd) | balkjes ± 2x4,4 cm | douglas | incl. zwarte anti-uitspoeldoek

**1064221**

**Bloembak NewTechWood**  
Composiet, bouwpakket, kleurvast

---

80x85x38cm, latten 1,6x9 cm | in de kleur Teak | incl. kunststof inlegrooster | incl. zwarte anti-uitspoeldoek

**NIEUW** **1073822**

# NewTechWood bloembak

TUINDECORATIE & TUINMEUBILAIR

# BORDERS & TUINTEGELS



W14603



woodv.nl/bor

Wist u dat onze hardhouten geschaafde damwand ook uitermate geschikt is voor het maken van een border?



**Fijnbezaagde beschoeïingsplank**  
Angelim vermelho

2x20x250 cm **1045718**  
2x20x300 cm **W14975**  
2x20x400 cm **W14976**  
2x20x500 cm **1045599**



**Geschaafde damwandregel**  
Azobe

4,5x6,8x200 cm **W14297**



**Geschaafde damwand**  
Azobe

Met veer en groef | werkend 18,5 cm

3x20x200 cm **W14603**  
3x20x250 cm **W14604**  
3x20x300 cm **W14602**



**Rolborder**  
Grenen

250 cm lang | ø 5 cm | grenen | groen geïmpregneerd

Hoogte 20 cm **1063064**  
Hoogte 30 cm **1063065**



**Rolborder**  
Hardhout

180 cm lang | latten 1,9x4,5 cm | hardhout

Hoogte 20 cm **1000037**  
Hoogte 30 cm **1000038**



**Reliëftegel**  
Hardhout

Dikte latten 1,2 cm | dikte tegel 2,4 cm | hardhout | fijn profiel

50x50 cm **1000035**  
100x100 cm **1000036**



**NIEUW**

**NewTechWood kliktegel**  
Composiet

1,2 cm dik | kleurvast | eenvoudig te leggen

30x30 cm, Teak **1060362**  
30x30 cm, Ipé **1060363**



**NIEUW**

**NewTechWood kliktegel**  
Composiet

1,2 cm dik | kleurvast | eenvoudig te leggen

30x90 cm, Teak **1063918**  
30x90 cm, Ipé **1063917**



# SPELEN



woodv.nl/speel

**Volop speelplezier  
in eigen tuin!**





# Zandbakken

W12015



W12015



**Zandbak Tom**  
Grenen

30x120x120 cm | houtdikte 20 mm | grenen | groen geïmpregneerd | met deksel/zitbank

W12005



**Zandbak Roy**  
Douglas

30x120x120 cm | houtdikte 18 mm | douglas | met zwart geïmpregneerde hoekstukken | met deksel/zitbank

W12015



W11018



**Kinderpicknicktafel Jimmy**  
Vuren

Doorsnede blad 63 cm | zithoogte 30 cm | bladhoogte 50 cm | houtdikte 28 mm | vuren | groen geïmpregneerd | 4 zitplekken voor kinderen

W11012



**Kinderpicknicktafel Björn**  
Vuren

Bladmaat 90x38,5 cm | zithoogte 26 cm | bladhoogte 48,5 cm | houtdikte 28 mm | vuren | groen geïmpregneerd | 4 zitplekken voor kinderen

W11018



W11018

# Kinderpicknicktafels

# ACCESSOIRES



woodv.nl/acc

Van accessoires om uw omheining compleet te maken tot aan postsavers, houtbehandeling en meer.



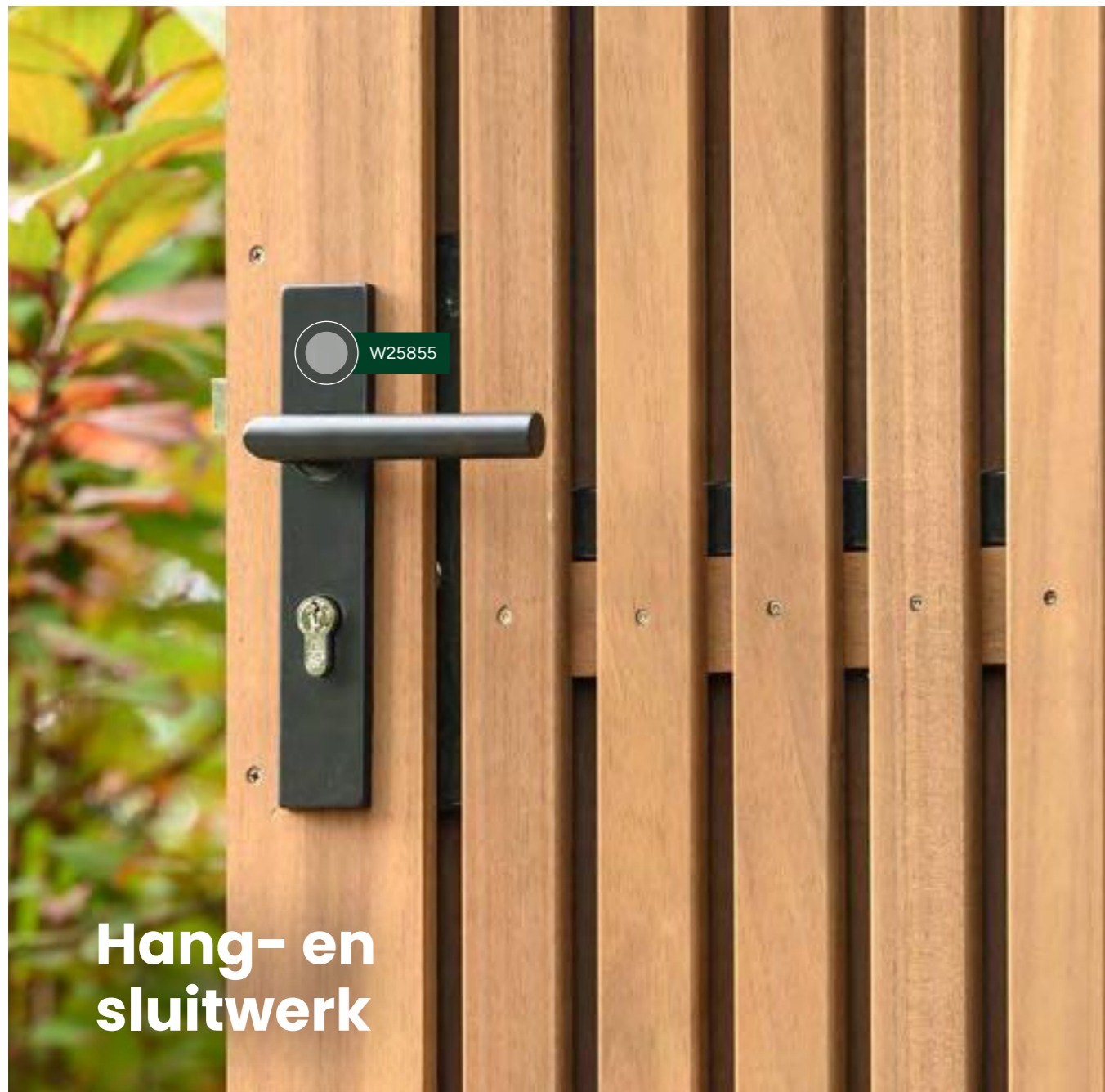

# Hang- en sluitwerk

**Duim**

Verzinkt | t.b.v. deuren en poorten | rond 16 mm | per 2 stuks

**1015342**

**Duim**  
Zwart gecoat

Zwart gecoat | t.b.v. deuren en poorten | rond 16 mm | per 2 stuk

**W19076**

**Verstelbare hengen**

Lengte heng 56 cm | verstelbaar tot maximaal 61 cm | t.b.v. deuren en poorten

Verzinkt **1021815**  
Zwart gecoat **1021816**

**Klinkstel**

Aluminium klinkstel met cilinderslot | t.b.v. poort op stalen frame | incl. duimen | let op: dit klinkstel past niet in artikel A232459

**W19005**

**Poortbeslag**

T.b.v. houten deuren en hekpoorten | incl. duimen

**W19013**

# Poort- frames

**RVS luxe deurbeslagset**  
Zwart gecoat

Hoogwaardige klinkset | volledig RVS beslag | zwart gecoat | met SKG keurmerk | incl. slotkast, cilinder, slot en duimen

**W25855**

**RVS luxe deurbeslagset**

Hoogwaardige klinkset | volledig RVS beslag | met SKG keurmerk | incl. slotkast, cilinder, slot en duimen

**W25850**

**Deurbeslag**

Voor alle plankendeuren met houten frame | incl. duimen

**W19002**

**Verstelbaar stalen poortframe**

Vuurverzinkt

90x155 cm **W07630**  
100x155 cm **926731**  
120x155 cm **926782**  
150x155 cm **W07640**

**Verstelbaar stalen poortframe**

Vuurverzinkt en zwart gecoat

100x155 cm **W07655**  
120x155 cm **1071623** **NIEUW**

**Verstelbaar stalen poortframe**

100x180 cm | vuurverzinkt | met uitsparing voor slotkast | ideaal voor poort met horizontale planken

**A232459**

# Montage accessoires

1016977



**Douglas doken**

2,2x2,2x4,5 cm | 24 stuks | incl. speedboor Ø 22 mm | onbehandeld

1016977



**Regenwater afvoerbeugel**

13,7x11x13,7 cm

W19018



**L-beslag**

Voor bevestiging aan houten palen | per 4 stuks verpakt | incl. schroeven

Geel verzinkt  
RVS  
Zwart gepoedercoat

W19007  
W19019  
W19036

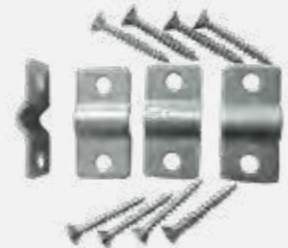

**Montagebeslag**

Set à 4 stuks | t.b.v. gaaspanelen en wilgentenenmatten

W19010



**Steunwiel t.b.v. houten poort**

Geveerd | 38 cm hoog

W19074



**Schroef met zwarte kop**

3x45 mm | doosje à 200 stuks | zwart gepoedercoat | t.b.v. het vastschroeven van zwarte planken en schermen

W19081



**Terrasschroef**

5x60 mm | doosje à 100 stuks | torx schroef | wordt geleverd met bijpassende bit | edelstaal gehard, dus extra sterk (RVS 410) | t.b.v. terrasplanken 25-28 mm dik

1021062



**Gebitschroeven**

Doosje à 25 stuks | incl. torx bitje | geel verzinkt

8x100 mm T40  
8x200 mm T40

W25098  
W19033



**Unibeslagset**

T.b.v. bevestiging betonpalen 10x10 cm met doorgeboorde gaten

Geel verzinkt  
RVS  
Zwart gepoedercoat

W19024  
W19050  
W19035



**Palensteunen**  
Verzinkt

7x7x75 cm  
9x9x75 cm  
12x12x75 cm

W19011  
1001209  
1001210



**Vloerpaalhouder**  
Verzinkt

7x7x cm  
9x9 cm  
12x12 cm

W19026  
1001102  
1001103



**RVS spaanplaatschroeven**

Doosje à 200 stuks

4x35 mm  
5x60 mm

W19021  
W19022



**Ventilatierooster**

Voor het ventileren van uw blokhut, tuinhuis of buitenverblijf | aluminium | 2 stuks

679337

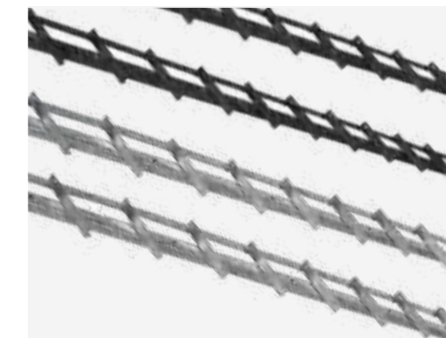

**DHZ shutter framework**

Shutter framework met draaibare lamellen | excl. planken en schroeven | 2 stuks rails van 165 cm lang | t.b.v. 14 planken | advies: max. 180 cm lengte gebruiken i.v.m. doorhangen

RVS  
Zwart gepoedercoat

W56000  
1048721



# Afdekkappen

**Afdeklatten**  
Vuren

Geschaafd | groen geïmpregneerd | t.b.v. recht- en toogscherm

<b>1</b>	1,9x7x181,5 cm, sponning 5,2 cm	<b>W06805</b>
<b>2</b>	1,9x9,6x181,5 cm, sponning 6,2 cm	<b>W06806</b>

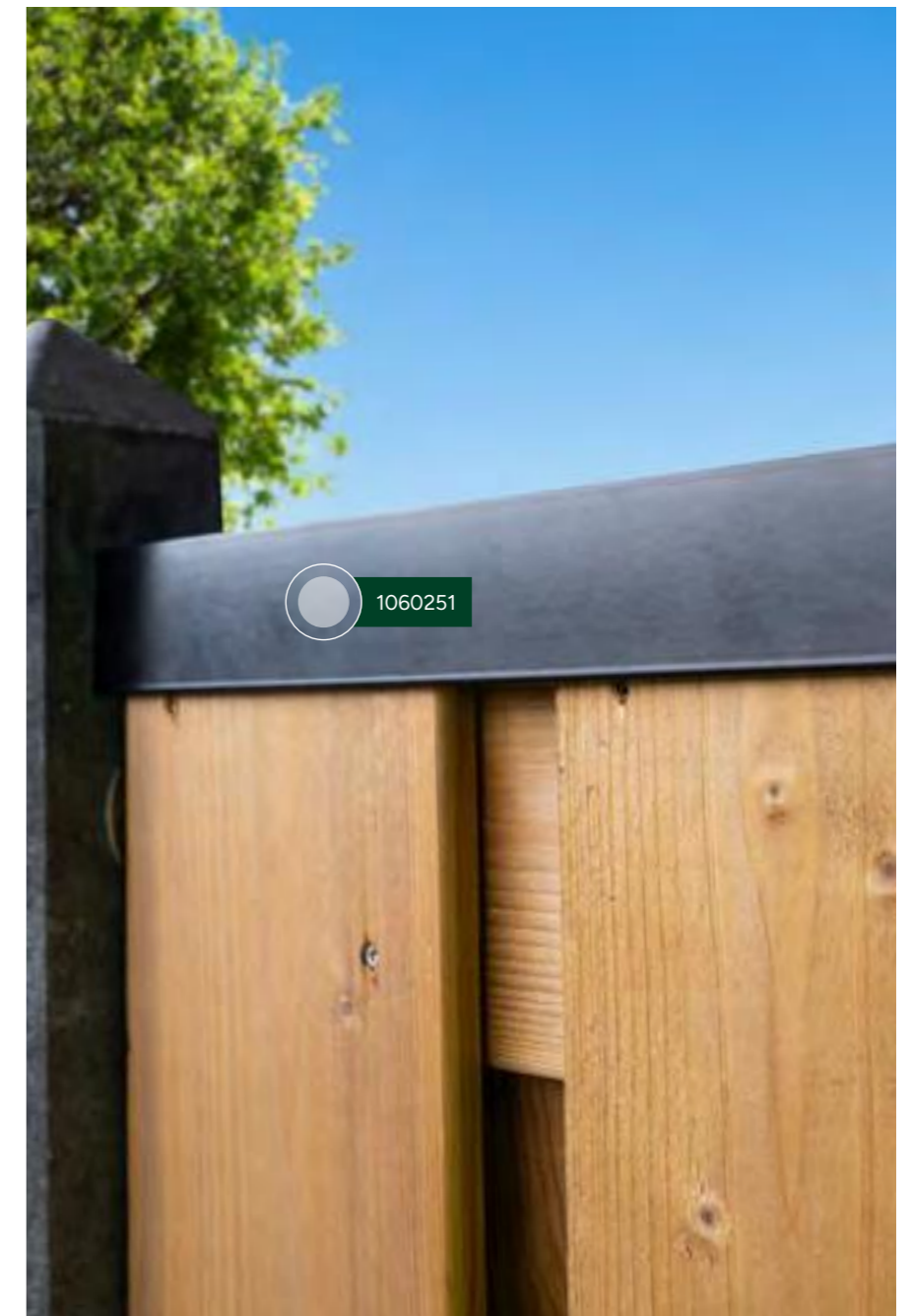

1060251

AFDEKKAPPEN | PAALORNAMENTEN

**Afdekkap Grenen**

3,5x8,5x180/235 cm | Sponning 6,2 cm | geschaafd | groen geïmpregneerd | t.b.v. rechtscherm

3,5x8,5x180 cm **W06803**  
3,5x8,5x235 cm **W06804**

**Afdekkap Grenen**

3,5x8,5x180 cm | sponning 6,2 cm | geschaafd | geïmpregneerd en zwart gedompeld

**W08090**

**Afdekkap Redvision**

3,5x8,5x180 cm | sponning 6,2 cm | geschaafd | Redvision geïmpregneerd | t.b.v. rechtscherm

**1046021**

**Afdekkap Aluminium**

4,5x6,1x179,5 cm | sponning 5,1 cm | zwart RAL 9005

**1060251**

**Afdekkap Douglas**

2,8x8,5x180 cm | sponning 6x1,2 cm | t.b.v. douglas scherm

Onbehandeld **1011341**

**Afdekkap Douglas**

4,2x8,5x180 cm | sponning 6,1x1 cm | t.b.v. douglas scherm

Onbehandeld **W06830**

**Afdekkap Douglas**

4,5x7x220 cm

Onbehandeld Bruin geïmpregneerd **WP00145**  
**1071676**



# Paalornamenten

**Paalornament**

Piramide | metaal | verzinkt **W19503**  
7x7 cm **W19504**  
9x9 cm

Piramide | metaal | zwart geëpoxeerd **W19509**  
7x7 cm **W19510**  
9x9 cm

ACCESSOIRES & ALGEMENE INFO



**Buitenbeits**  
2,5 l

Zijdeglans extra dekkend | weerbestendig, semi-elastisch, semi-ademend en UV-werend | verbruik ca. 10 m<sup>2</sup> per liter, afhankelijk van de ondergrond | inhoud 2,5 liter.

Zwart (RAL 9005)  
Grijs (RAL 7037)

**W18852**  
**W18853**

*Kleuren kunnen mogelijk afwijken*



**Impregneervloeistof**  
75 cl

Met Embalit NTK kunt u het hout opfrissen qua kleur of geïmpregneerd hout beschermen op plaatsen waar u zaagt, boort, etc. | met een blik van 75 cl kunt u 7,5 m<sup>2</sup> behandelen

Zwart impregneer  
Groen impregneer  
Kleurloos impregneer  
Redvision impregneer

**1017119**  
**1017117**  
**1017120**  
**1046019**



**Douglas beits**  
2,5 l

Inhoud 2,5 liter | verbruik 160-180 ml/m<sup>2</sup> | ook te gebruiken op andere houtproducten | watergedragen houtverduurzamingsmiddel en decoratieve bescherming tegen weersinvloeden in één | beschermt tegen blauwschimmel, houtrot, zon, regen en vergrijzing

Lariks/douglas  
Naturel

**1017112**  
**1017113**

### VOORKOM PAALROT MET DE POSTSAVER

Houten palen rotten altijd net boven/net onder de grond, terwijl de rest van de paal nog in perfecte staat is. De Postsaver paalbeschermer voorkomt dit probleem en verdubbelt de levensduur van geïmpregneerde palen.



# Postsaver

#### STAP 1

Positioneer de Postsaver om de paal en laat hem 5 cm bovengronds uitsteken.

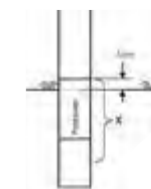

#### STAP 2

Gebruik een gasbrander om de Postsaver om de paal te krimpen. Houd de vlam op 30 - 40 cm afstand voor een goede hechting met het hout.

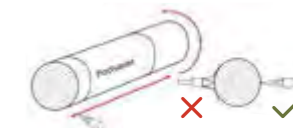

#### STAP 3

Pas voor gevlakeerde palen een natte verfroller op de Postsaver toe met een na het verhitten van het product.

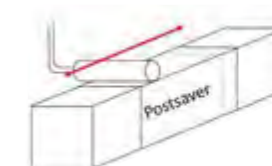

Onder invloed van het weer en door vochtdoorslag kan hout gaan verkleuren. Om dit te voorkomen kunt u onze producten beitsen of schilderen. Zeer geschikt voor het duurzaam behandelen van nieuwe houtproducten. Voor buiten én voor het renoveren van bestaand houtwerk zijn onze buitenbeits en impregneervloeistoffen.

# Houtbehandeling



**Postsaver**  
Vaste maat

T.b.v. vierkante palen 9x9 cm of ronde palen 12 cm | 10 stuks

**W08485**



**Postsaver**  
Universeel

T.b.v. vierkante palen 12,5-15 cm of ronde palen 15-18 cm | per stuk

**1050362**



**Postsaver wrap & tack**  
Op rol

5 meter

**W08488**



# Betonpoeren en fundamentbalken



**Betonpoer M**  
Antraciet

15x15x60 cm | schroefdraad M20

1020486



**Betonpoer L**  
Antraciet

18x18x50 cm | schroefdraad M20

1001204



**Betonpoer XL**  
Antraciet

22x22x40 cm | schroefdraad M20

1058236



**Betontegel**  
Antraciet

18x18x10 cm | schroefdraad M20

1001205



**Snelbeton**

Snel hardende beton 25 kg | geschikt voor zeer vlotte bevestiging | na 15 minuten hard en belastbaar na 3 uur | in handige plastic verpakking, dus regenbestendig

W13500



**Fundamentbalk**

4x8,5x300 cm | hardhout | de balk is gevingerlast en verlijmd en zal daarom stabiel blijven en niet snel kromtrekken

1064009



**Fundamentbalk**

4,5x9x300 cm | grenen | groen geïmpregneerd

651029



**Fundamentbalk**

4x7,5x300 cm | composiet

1015950



**Vloerpaalhouder**

Verstelbaar | incl. verzinkte verstelbare plaat 10x10 cm | met 2 losse moeren M16

1001207



**Balkdrager**

16x16 cm | met een simpele draai beweging verstelbaar in hoogte 3,5-7 cm

1040923



**Balkdrager**

16x16 cm | met een simpele draai beweging verstelbaar in hoogte 6,6-14,5 cm

1050360



# Alles voor uw dak

## MEER NODIG VOOR UW DAK?

Kijk voor meer mogelijkheden op de volgende blz. >



**Aluminium daktrim**  
Zwart

4,5x4,5x250 cm | zwart RAL9005

**1058506**



**Aluminium daktrim hoek**  
Zwart

4,5x4,5x40 cm | zwart RAL9005 | buitenhoek afgebeeld

Binnenhoek **1058507**  
Buitenhoek **1058508**



**Aluminium verbindingstuk**  
Zwart

T.b.v. daktrim 1058506 | zwart RAL9005

**1058509**



**Daktrimschroef**  
Met zwarte kop

4,5x35 mm | EPDM ring | kop zwart | 200 stuks

**1058510**



**Shingles**

Per pak à 3 m<sup>2</sup> shingles | excl. asfalt nagels

Groen **693258**  
Grijs **693401**  
Rood **693302**  
Zwart **693357**



**Hemelwaterafvoer**

ø 8 cm | 275 cm lang | incl. 2 klemmen, 2 bochten en bevestigingsmaterialen

PVC uitvoering **1012848**  
Verzinkte uitvoering **1012847**



**Aluminium daktrimset hoekmodel t.b.v. platdak**

Bestaande uit 4 hoekstukken, trimmen, bevestigingsmaterialen en handleiding

400x400 cm **1005856**  
550x400 cm **1005855**  
700x550 cm **1005854**  
1000x550 cm **1005853**  
1300x700 cm **1013068**



**Aluminium daktrimset met ronde kraal 2,6 cm t.b.v. platdak**

Bestaande uit 4 hoekstukken, trimmen, bevestigingsmaterialen en handleiding

400x400 cm **1016898**  
550x400 cm **1016899**  
700x550 cm **1016900**  
1000x550 cm **1016901**  
1300x700 cm **1016896**

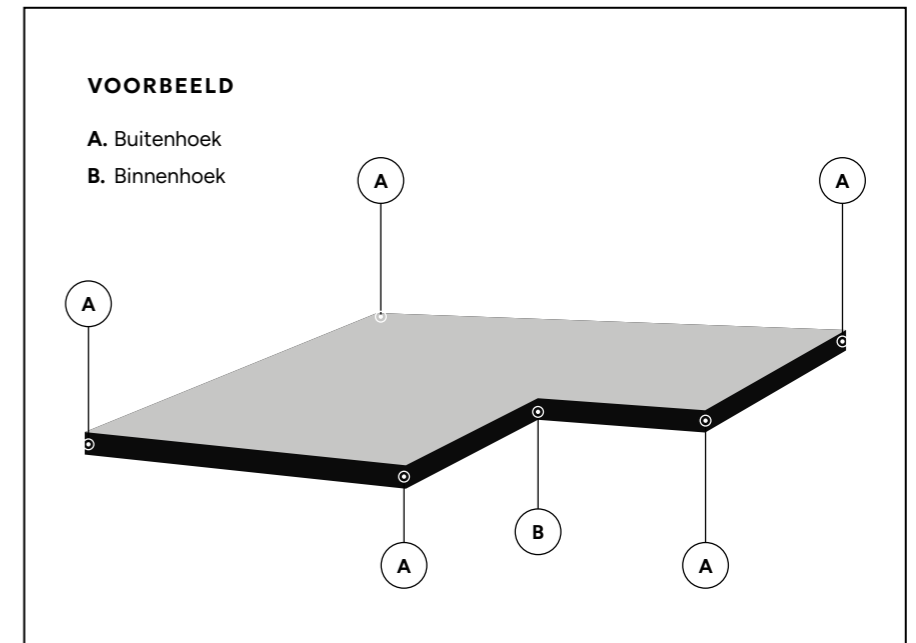

## DAKPANPLATEN

De dakpanplaten zijn uitgevoerd met coating (garantie van 10 jaar) en worden geleverd inclusief gecoate schroeven, nokstukken en een duidelijke handleiding. De platen zijn hierdoor snel te leggen, onderhoudsvrij en hebben een lange levensduur.

Dakpanplaten zijn beschikbaar in de kleuren zwart, antraciet, terracotta en donkerrood. De platen worden in de lengte op maat aangeleverd. De breedte dient in het werk pas gemaakt te worden. De afmetingen van de dakpanplaten zijn speciaal afgestemd op onze kapschuren.

Indien gewenst kunnen wij voor u het benodigde aantal dakpanplaten berekenen en leveren voor bijvoorbeeld een maatwerk overkapping, tuinhuis, kapschuur of blokhut. Vraag uw dealer naar meer informatie en prijzen.



## KLEUREN

- Zwart, RAL 9005
- Antraciet, RAL 7015
- Terracotta, RAL 8004
- Donkerrood, RAL 3009



Dakpanplatenpakket t.b.v. Douglasvision kapschuur Comfort	Zwart	Antraciet	Terracotta	Donkerrood
T.b.v. Comfort Kapschuur 400x250 cm (16 m <sup>2</sup> )	<b>W15417</b>	<b>W15517</b>	<b>W15617</b>	<b>W15717</b>
T.b.v. Comfort Kapschuur 500x250 cm (19 m <sup>2</sup> )	<b>1023969</b>	<b>1023970</b>	<b>1023971</b>	<b>1023972</b>
T.b.v. Comfort Kapschuur 600x250 cm (23 m <sup>2</sup> )	<b>1023973</b>	<b>1023974</b>	<b>1023975</b>	<b>1023976</b>

Incl. gecoate schroeven, nokstukken en een duidelijke handleiding. Excl. folie, panlatten, tengels en dakverankeringsset.

### Folie, panlatten, tengels en schroeven per m<sup>2</sup>

Ter voorkoming van eventuele condensatie wordt geadviseerd om op het dakbeschoot een basis aan te brengen voor de dakpanplaten | per m<sup>2</sup> | alleen i.c.m. dakpanplaten

**W18890**

### Inbouwspots

Complete set met spots, trafo & afstandbediening | alle spotjes zijn standaard voorzien van 5 m kabel

**Aluminium**  
Spots, set 6 stuks **1041604**  
Spots, set 8 stuks **1041605**  
Spots, set 10 stuks **1041606**  
Spots, set 12 stuks **1041607**

### Accessoires t.b.v. inbouwspots

Verlengkabel 5 m t.b.v. spots **1015916**

Wandbox (t.b.v. wegwerken van trafo en snoeren) **1017251**

### Inbouwspots

Complete set met spots, trafo & afstandbediening | alle spotjes zijn standaard voorzien van 5 m kabel

**Zwart**  
Spots, set 6 stuks **1041600**  
Spots, set 8 stuks **1041601**  
Spots, set 10 stuks **1041602**  
Spots, set 12 stuks **1041603**

### Speed- & slangenboor set

Set met speedboor Ø30 mm, boor Ø12x200 mm en handleiding t.b.v. inbouwspots

**1022401**

### Goten

Verzinkte goot 300 cm	<b>W12910</b>
Verzinkte goot 500 cm	<b>W12840</b>
Verzinkt eindschot t.b.v. dichtzetten goot	<b>W12850</b>
Verzinkte beugel t.b.v. ophanging goot, 30°	<b>W12856</b>
Koppelstuk t.b.v. dakgoten	<b>W25292</b>
Verzinkte onderuitloop rond 8 cm	<b>W12860</b>
Verzinkte HWA buis rond 8 cm, 275 cm lang	<b>1012992</b>
Verzinkte buisklem t.b.v. HWA	<b>1012993</b>
Verzinkte bocht 45° rond 8 cm	<b>1012994</b>
Verzinkte bocht 90° rond 8 cm	<b>W12875</b>
Kit t.b.v. dakgoten	<b>W12845</b>

Dakgootbeugels  
Douglasvision kapschuur  
Comfort, voor- en  
achterzijde 30°.

# ALGEMENE INFO



woodv.nl/over

Lees meer over Woodvision, bekijk tips voor onze houtproducten en ontdek de methodes waarmee wij hout verduurzamen.





Meer dan  
70.000 m<sup>2</sup> opslag



Ca. 2.000  
producten



Meer dan  
3.000 uitgaande  
vrachtwagens per jaar



85 medewerkers  
(in het seizoen zelfs 125)

# Over Woodvision

Ons doel is om iedereen zo optimaal mogelijk te laten genieten van het buitenleven, het liefst het hele jaar door!

Vanuit Kampen ontwerpen, ontwikkelen, produceren en verduurzamen wij daarom kwalitatief hoogwaardige tuinhoutproducten en aanverwanten. Daarmee zijn we een toonaangevende groothandel en leverancier van vele markten. En door middel van ons uitgebreide dealernetwerk kunnen wij de consument van de mooiste producten voorzien.



Neem voor productinformatie,  
advies en vragen contact op  
met een Woodvision dealer bij  
u in de buurt.



woodv.nl/dealer

# Tips voor onze houtproducten

Hout is een levend materiaal. Het heeft karakter en staat prachtig in de tuin, maar hout is ook een natuurproduct dat zich aanpast aan veranderingen in de omgeving. Ondanks dat we ons hout uiterst zorgvuldig selecteren, zijn de volgende kenmerken mogelijk.

TIPS VOOR ONZE HOUTPRODUCTEN



## Kromtrekken deuren/constructiehout

Vervormingen door weersinvloeden, zolang deze de werkbaarheid/montage niet aantasten, zijn toegestaan. Dit houdt in dat kromming loodrecht op het deurvlak en uitbuiging van het deurblad uit het vlak toelaatbaar zijn, zolang dit de werkbaarheid/montage niet belemmert. De toelaatbare afwijking van het deurblad uit het vlak is 20 mm. Wij adviseren onbehandeld hout zo snel mogelijk te behandelen met een afdeklaag, zodat het hout beschermd is tegen weersinvloeden.



## Uitzetten, krimpen en scheurvorming

Door vocht of droogte ontstaat volumeverandering waardoor hout kan uitzetten of krimpen, daardoor kunnen scheurtjes ontstaan. Hoe hoger de duurzaamheidsklasse, hoe kleiner de droogtescheuren. Het werken van hout gebeurt overigens alleen onder vochtige omstandigheden of ongelijkmatig indrogen van hout.

**Tip!** Zorg ervoor dat hout kan 'ademen' door het tijdig uit de verpakking te halen alvorens het te gebruiken en laat het niet in de volle zon liggen. Gelamineerd of gevingerlast hout zal minder scheuren en kromtrekken.



## Mini boorgaatjes (pinholes)

Tijdens de groei van een boom dringen sporadisch kleine insecten de boom binnen, op zoek naar voedzame sapstromen. Hierbij boren ze kleine (sub-millimeter) gaatjes in het hout, welke pas zichtbaar worden wanneer het hout wordt verzaagd. Insecten overleven niet in dood hout en vormen dus geen bedreiging voor de duurzaamheid van het hout. Het meest komen pinholes voor in hardhout, maar het kan in alle houtsoorten in wisselende hoeveelheid voorkomen.



## Kleurverschil/vergrijzen

Bij het verduurzamen (impregneren) worden diverse kleurpigmenten in het hout ingebracht. Afhankelijk van het hout en van de opslag komen deze pigmenten boven. Deze kleurverschillen zullen onder invloed van zonlicht langzaam verdwijnen. Na verloop van tijd zal zelfs geïmpregneerd hout onder invloed van het ultraviolet in het zonlicht lichter worden en vergrijzen. Het vergrijzen van hout is een langzaam proces.



## Witte en groene vlekken (zoutvlekken)

Bij geïmpregneerd hout kan het lijken alsof er zoutvorming aan de oppervlakte van het hout optreedt. Deze verkleuring van wit en groenachtige plekken ontstaat in combinatie van impregneermiddel en hars. Deze vlekken verdwijnen vanzelf.

**Tip!** Eenvoudig met een vochtige doek te verwijderen.



## Naden, noesten en kwasten

Jaarringen, naden en kwasten behoren tot het karakter van het hout. Kwasten en noesten in de stam zijn het gevolg van zijtakken van de boom. De hoeveelheid en het soort kwasten is afhankelijk van de houtsoort. Jaarringen zeggen iets over de leeftijd van de boom.

**Tip!** Losse noesten of kwasten kunnen altijd met houtlijm opnieuw vastgezet worden.



## Kernhout en spint

Een boom bevat spint- en kernhout. Het kernhout dient voor de stevigheid, terwijl spint de voedingssappen transporteert. Het spint heeft bij sommige houtsoorten, zoals grenen en douglas, een lichtere kleur. Constructiehout bestaat voor een deel uit spint. Kleine delen zoals latten en planken kunnen meer spint bevatten. Van nature is spinhout minder duurzaam.



## Hars

Ter bescherming van virussen en infecties maakt een boom hars aan. Dit is een natuurlijk verschijnsel en de hoeveelheid hars kan per boom flink verschillen. Nadat hars is uitgehard kan het eenvoudig worden verwijderd. Op grenen hout zijn doorgaans groene spikkels aanwezig door vermenging van hars met impregneermiddel.

**Tip!** Groene spikkels zijn met een borstel eenvoudig te verwijderen. Het is mogelijk eventuele harsdruppels voorzichtig weg te schrapen of met terpentine te verwijderen.



## Schimmel (witte vlekken)

Oppervlakkige schimmelvlekken in hout kunnen ontstaan wanneer natte delen enige tijd dicht opeengestapeld liggen. Tijdens productie en transport kan dit het geval zijn.

**Tip!** Schimmel is eenvoudig te verwijderen met een schoonmaakmiddel (bijvoorbeeld azijn of bleekwater) of een speciaal schimmelverwijderend middel. Overigens kan het in de loop van de tijd door het weer verdwijnen.



## Bloeden

Met name tropisch hardhout kan vloeistoffen lekken, welke soms wit, rood of bruin van kleur zijn. Deze stoffen zijn ongevaarlijk maar kunnen wel vlekken geven op onderliggend werk of zich vermengen met de aangebrachte verflaag. Het zogenaamde 'bloeden' stopt na verloop van tijd vanzelf.

**Tip!** Werk alleen met goed gedroogd hout. Plaats bij voorkeur twee grondlagen op terpetinebasis met droogtijd van 24 uur. Toch vlekken? Die verdwijnen met de tijd door de regen of met behulp van bleekwater.

## Maatvastheid

Onder bepaalde omstandigheden, zoals een veranderende luchtvochtigheid, kan hout 'werken'. Dit heeft wel invloed op de maatvastheid van het product, maar niet op de duurzaamheid. De afwerking van een houtproduct bepaalt de tolerantie van het eindproduct. Bij fijnbezaagd hout zijn maatafwijkingen in de doorsnedematen (hoogte en breedte) toegestaan van ca 5 mm. Voor de lengterichting geldt; tot 10 mm korter dan de nominale maat is toegestaan, maar mogelijk zijn delen langer dan vermeld. Geschaafd hout heeft een kleinere tolerantie dan fijnbezaagd hout, mede doordat het gedroogd wordt. Maatafwijkingen in de doorsnedematen (hoogte en breedte) van 2 mm zijn toegestaan. Voor de lengterichting geldt; tot 10 mm korter dan de nominale maat is toegestaan. Overlengte kan voorkomen.

## Kitten

De deuren kunnen direct geplaatst worden. Enige vochtdoorslag is mogelijk. Om dit te voorkomen en om de levensduur te verlengen kunt u ervoor kiezen de ruiten na het afhangen van de deur zelf nog af te kitten.

## Coaten van metaal

Looizuurhoudende houtsoorten zoals eiken kunnen een reactie aangaan met metaal. Het is verstandig in dit geval een coating aan te brengen op het metaal.



# Passie voor (duurzaam) hout

Wij doen er alles aan om zo groen mogelijk te produceren. Dit begint bij de keuze voor gecertificeerd hout. Zo halen we waar mogelijk ons hout uit speciaal daarvoor aangelegde productiebossen, waar meer wordt aangeplant dan gekapt.

## ONZE LIEFDE VOOR HOUT EN GROEN

We staan er niet altijd bij stil, maar voor producten die u koopt is vaak veel energie verbruikt voor productie en vervoer. De bijbehorende CO<sub>2</sub>-uitstoot is wereldwijd één van de grootste bedreigingen voor mens en milieu. Daarom doen we er alles aan om zo groen mogelijk te produceren. Dit begint bij de keuze voor gecertificeerd hout.

- Zo halen we waar mogelijk ons hout uit speciaal daarvoor aangelegde productiebossen, waar meer wordt aangeplant

dan gekapt. Doordat in deze bossen de bomen dicht op elkaar worden geplant, vormen ze een ecosysteem en onttrekken daardoor veel CO<sub>2</sub> aan de lucht.

- Hout heeft van nature een mooie uitstraling, is sterk (bij een laag gewicht) en uitstekend isolerend. Ook is het milieuvriendelijk omdat er geen grote hoeveelheden energie nodig zijn om hout te produceren en te verwerken.
- Hout is met relatief weinig energie uitstekend recyclebaar.



Het keurmerk voor verantwoord bosbeheer

Het keurmerk voor producten afkomstig uit goed beheerde bossen. FSC Supplier - CU-COC-808490 FSC Trademark®. Forest Stewardship Council A.C.



Het PEFC logo op onze producten waarborgt dat deze producten uit duurzaam beheerde bossen, gerecyclede en gecontroleerde bronnen komt. Elke aankoop van een product met een PEFC label maakt een verschil voor de bossen wereldwijd.

www.pefc.co.uk

Dit keurmerk waarborgt een milieuvriendelijk, een sociaal voordelig en een economisch leefbaar bosbeheer. PEFC / 30-31-093

## HOUTBEHANDELING

### Impregneren onder hoge druk

Door uw tuinhout door ons te laten impregneren, neemt de levensduur van het hout aanzienlijk toe. Ook is het hout daarna beter bestand tegen water, schimmel en houtrot.

Veel van ons hout wordt daarom op eigen terrein onder hoge druk geïmpregneerd. Benieuwd hoe dat werkt? Het hout wordt in een grote ketel geplaatst, welke vacuüm wordt getrokken en daarna helemaal wordt gevuld met impregneermiddel. Is de ketel vol? Dan wordt er flinke druk opgezet, zodat het impregneermiddel goed in het hout kan worden geperst. Ten slotte loopt de ketel weer leeg en is het hout volgens KOMO-keur verduurzaamd.

### Dompelen

Ook dompelen is een populaire techniek. Hierbij wordt het hout enkele keren tientallen minuten ondergedompeld in zwarte dompelveletoestof. Dompelen geeft het hout als het ware een laag grondverf, wat zorgt voor een mooie, diepzwarte grondlaag. De vloeistof trekt niet helemaal in het hout. Dompelen is niet te vergelijken met spuitwerk. De kleur is mogelijk niet totaal egaal, er kunnen witte plekken te zien zijn bij noesten/kwasten en de kleur van het hout kan doorschijnen.

### Spuitwerk

Onze gespoten artikelen worden rondom voorzien van een dikke, robuuste laag buitenbeits. Deze ecologisch verantwoorde beits biedt, door toepassing van hoogwaardige bindmiddelen, jarenlange bescherming tegen schadelijke weersinvloeden, UV-straling en (blauw)schimmel. Daarnaast bevat elk gespoten onderdeel een egaal dekkende verflaag van dezelfde kwaliteit.

### Beitsen

Wanneer tuinhout niet geïmpregneerd of behandeld is, is het mogelijk om uw tuinhout te verduurzamen door het te (laten) beitsen. Door het gebruik van een transparante of een dekkende beits is het mogelijk de levensduur te verlengen. Transparant wil zeggen dat de houtnerf zichtbaar blijft na het beitsen.

**Tip!** Beits uw tuinhout één keer in de 3 à 5 jaar opnieuw.

Laat u  
advieseren  
door een  
Woodvision  
dealer bij u  
in de buurt.



woodv.nl/d



## Algemene info

De kleuren van onze producten kunnen afwijken van de kleuren op de foto's.

Hout is een natuurproduct en dus niet kleurvast. Bovendien wordt een groot gedeelte van ons zacht hout verduurzaamd (geïmpregneerd), wat van invloed is op de houtkleur. Hout kan onder invloed van het weer en door vochtdoorslag gaan verkleuren. Om dit te voorkomen kunt u onze producten beitsen of schilderen. Laat u adviseren door de dealer.

Alle maten zijn bij benadering aangegeven. Hout is een natuurproduct en daarom nooit exact wat betreft maatvoering. Constructie-, materiaal- en modelwijzigingen zijn voorbehouden.

Houd er rekening mee dat bepaalde producten op aanvraag worden geïmpregneerd. Hierdoor kan de levertijd langer zijn dan gebruikelijk.

Niets uit deze uitgave mag zonder voorafgaande schriftelijke toestemming van de uitgever openbaar worden gemaakt of veeleenvoudig, waaronder begrepen het reproduceren door middel van druk, offset, fotokopie of microfilm of in enige digitale, elektronische, optische of andere vorm of (en dit geldt zo nodig in aanvulling op het auteursrecht) het reproduceren ten behoeve van een onderneming, organisatie of instelling of voor eigen oefening, studie of gebruik welk(e) niet strikt privé van aard is of voor het overnemen in enig dag-, nieuws- of weekblad of tijdschrift (al of niet in digitale vorm of online) of in een RTV-uitzending.

## Index

### A

Accessoires	202-216
Afdeklatten & afdekkappen	208-209
Ayous	36, 76-77

### B

Bamboeschermen	86
Banken	182-183
Beits	210
Betoncoating	132
Betonijzertrellissen	92-93
Betonpoeren	212
Bloembakken	194-195
Blokhutprofielen	17, 22
Boomschorsmat	86
Borderrollen	197
Buitenverblijven	150-167
Bruin geïmpregneerd	21, 107, 140, 208

### C

Composiet bergingen	166-167
Composiet dekdelen	48-51
Composiet schermen	78-83
Composiet tegels	47, 197
Composiet wandbekleding	38-43
Constructiehout	12-37
Containerkasten	190-191

### D

Dakbeschot	17, 18, 22, 115
Daktrimmen	214-215
Damwand/damwandregel	33, 197
Dekdelen	46-51
Deur- en poortbeslag	204-205
Deurframes	205
DHZ shutter frame	95, 207
Douglas beits	210
Douglas constructiehout	20-29
Douglas deuren en ramen	170-175
Douglas doken	27, 207
Douglas schermen en deuren	66-71
Duimen	205

### F

Fundamentbalk	33, 213
---------------	---------

### G

Gaaspanelen	93
Gedompeld douglas	31
Glazen schuifwanden	178
Gordingen	16, 25, 27, 33
Grijs gespoten hout	32

### H

H2H paal	24
H-Gleufpaal	98-111
Hang- en sluitwerk	204-205
Hardhout	33-35
Hardhouten schermen en deuren	74-75
Hazelaar	87
Heidematten	87
Hekken en poorten	142-149
Hengen	205
Hillfence hekken en poorten	148-149
Hout-beton schuttingssystemen	116-141

### I

Impregneervloeistof	210
---------------------	-----

### K

Kapschuren	158-159
Kastanje	37, 87
Keukens	186-187
Kinderpicknicktafels	201

### L

L-beslag	206
Lichtstraten	179

### M

Metalen hekken en poorten	114, 148
Metalen palen	84, 108, 149
Meubilair	182-185
Montagebeslag	206

### N

Natuurlijke schuttingen	86-87
NewTechWood	32, 38-43, 48-51, 78-85, 166-167, 184, 195, 197

### O

Omheiningen	52-149
-------------	--------

### P

Paalornamenten	209
Palen, beton	118-141
Palen, hout	12, 13, 15, 24, 26-27, 31, 34, 37, 87
Palen, metaal	84, 108, 149
Panlatten	15
Palensteunen	206
Picknicktafels	184-185, 201
Planken	12-36
Plantenklimrekken	90-93
Poeren	212-213
Poorten, metaal	114, 148
Poortbeslag	204-205
Poortframes	205
Postsaver	211
Profielplanken	13, 15, 17, 18, 20-22, 31-32, 36, 38, 40, 43

### R

Rabat	12, 17, 22, 31-32
Ramen en deuren	168-177
Regels	12-13, 17, 18, 25, 26, 31, 34
Rhombus	20, 21, 22
Rietproducten	86
Rolborders	197
Ronde paal kastanje hout	37, 87
Ronde palen	13, 15, 37
Rubbertegels	51

### S

Scandinavisch vuren	16-17
Schaaldelen	26
Schaphenhekkens en -poort	87
Schoren	25
Schuttingdeuren	58, 62-63, 65, 70, 73, 75, 76, 78-83
Schroeven	207
Shingles	214
Shutters	94-95
Staafmatten, metaal	148
Stalen poortframes	114, 205
Steenwiel t.b.v. poort	206

### T

Tegels en vlonders	46-51
Terrasplanken	46-51
Terrasschroeven	29, 35, 47, 51, 207
Thermisch gemodificeerd hout	36, 76-77, 102
Toegangspoorten	83, 112
Topvision	160-165
Trellissen	90-93
Triple profielen	15, 18, 20-21, 31, 32, 36
Tuindeurkozijnen	58, 63, 65, 71, 73, 75
Tuinhuizen	160-165
Tuinkasten	186-191
Tuinmeubilair	182-185, 201
Tuintegels	47, 197

### U

U-profiel	126
Unibeslagset	206

### V

Vellingdeel	36
Vierkantpalen	12-13, 15, 24, 26-27, 31, 34
Vloerpaalhouders	206, 213
Vlonderplanken	46-51

### W

Wilgentenen scherm	87
--------------------	----

### Z

Zandbakken	200
Zelfbouwsysteem schutting	13
Zwarte planken/rabat	31-32
Zwarte schermen	72
Zweeds rabat	17, 22, 31, 32

Uw Woodvision dealer

